

КОМИТЕТ ПО КОНКУРЕНТНОЙ ПОЛИТИКЕ МОСКОВСКОЙ ОБЛАСТИ

«УТВЕРЖДЕНО»

Комитет по конкурентной политике
Московской области

_____ С.Н. Журавлева.

«__» _____ 20__ г.

ИЗВЕЩЕНИЕ О ПРОВЕДЕНИИ АУКЦИОНА № АЗ-ДО/20-1515

на право заключения договора аренды земельного участка, государственная собственность на который не разграничена, расположенного на территории городского округа Домодедово Московской области, вид разрешенного использования: для индивидуального жилищного строительства

№ процедуры www.torgi.gov.ru **280720/6987935/16**

№ процедуры www.torgi.mosreg.ru **00300060105791**

Дата начала приема заявок: **29.07.2020**

Дата окончания приема заявок: **18.09.2020**

Дата аукциона: **23.09.2020**

г. Красногорск
2020 год

1. Правовое регулирование

Аукцион, открытый по форме подачи предложений о цене предмета аукциона с ограничением по составу Участников – только для граждан, проводится в соответствии с требованиями:

- Гражданского кодекса Российской Федерации;
- Земельного кодекса Российской Федерации;
- Федерального закона от 26.07.2006 № 135-ФЗ «О защите конкуренции»;
- Закона Московской области от 07.06.1996 №23/96-ОЗ «О регулировании земельных отношений в Московской области»;
- Сводного заключения Министерства имущественных отношений Московской области от 03.07.2020 № 92-3, п. 161;
- постановления Администрации городского округа Домодедово Московской области от 10.07.2020 № 1364 «О проведении аукциона на право заключения договора аренды земельного участка» (Приложение 1);
- иных нормативно правовых актов Российской Федерации и Московской области.

2. Сведения об аукционе

2.1. Арендодатель – орган местного самоуправления муниципального образования Московской области, принимающий решение о проведении аукциона, об отказе от проведения аукциона, об условиях аукциона (в том числе о начальной цене предмета аукциона, условиях и сроках договора аренды), отвечающий за соответствие земельного участка характеристикам, указанным в Извещении о проведении аукциона, за своевременное опубликование Извещения о проведении аукциона в порядке, установленном для официального опубликования (обнародования) муниципальных правовых актов по месту нахождения земельного участка, за соблюдение сроков заключения договора аренды земельного участка и осуществляющий его заключение.

Наименование: [Администрация городского округа Домодедово Московской области.](#)

Адрес: 142000, Московская область, г. Домодедово, микрорайон Центральный, пл. 30-летия Победы, д. 1.

Сайт: www.domod.ru

Адрес электронной почты: domodedovo@domod.ru

Тел./факс: +7 (495) 276-05-13, +7 (496) 792-41-11.

В лице Комитета по управлению имуществом Администрации городского округа Домодедово Московской области.

Адрес: 142000, Московская область, г. Домодедово, микрорайон Центральный, пл. 30-летия Победы, д. 1.

Сайт: www.domod.ru

Адрес электронной почты: domodedovo@domod.ru

Тел./факс: +7 (496) 792-41-39.

2.2. Организатор аукциона – орган, отвечающий за соответствие организации и проведения аукциона требованиям действующего законодательства, утверждающий Извещение о проведении аукциона, состав Аукционной комиссии, в том числе обеспечивающий прием и возврат задатков в установленном порядке.

Наименование: [Комитет по конкурентной политике Московской области.](#)

Адрес: 143407, Московская область, г. Красногорск, бульвар Строителей, д. 1.

Сайт: www.zakaz-mo.mosreg.ru

2.3. Лицо, осуществляющее организационно - технические функции по организации и проведению аукциона – обеспечивает размещение Извещения о проведении аукциона и документов, составляемых в ходе проведения аукциона на сайтах www.torgi.gov.ru, www.torgi.mosreg.ru в установленном законодательством порядке.

Наименование: [Государственное казенное учреждение Московской области «Региональный центр торгов» \(сокращенное наименование - ГКУ «РЦТ»\).](#)

Адрес: 143441, Московская область, Красногорский район, п/о Путилково, 69-й км МКАД, бизнес-центр «Гринвуд», стр. 17, 5 этаж (Приложение 10).

Сайт: www.rctmo.ru

Адрес электронной почты: torgi@rctmo.ru

2.4. Предмет аукциона: право заключения договора аренды земельного участка, государственная собственность на который не разграничена, расположенного на территории городского округа Домодедово Московской области (далее – Земельный участок).

2.5. Сведения о Земельном участке:

Местоположение (адрес): Российская Федерация, Московская обл., г. Домодедово, мкр. Западный, ул. Цветочная.

Площадь, кв. м: 600.

Кадастровый номер: 50:28:0010603:181 (выписка из Единого государственного реестра недвижимости об объекте недвижимости от 29.05.2020 № 99/2020/330881648 - Приложение 2).

Сведения о правах на земельный участок: государственная собственность не разграничена (выписка из Единого государственного реестра недвижимости об объекте недвижимости от 29.05.2020 № 99/2020/330881648 – Приложение 2).

Сведения об ограничениях прав на земельный участок: указаны в постановлении Администрации городского округа Домодедово Московской области от 10.07.2020 № 1364 «О проведении аукциона на право заключения договора аренды земельного участка» (Приложение 1), заключении территориального управления Ленинского городского округа и городского округа Домодедово Комитета по архитектуре и градостроительству Московской области от 04.06.2020 № 28Исх-21867/28 (Приложение 4), письме филиала АО «Мособлгаз» «Юг» от 18.06.2020 № 4135/Ю (Приложение 4), Чертеж градостроительного плана Земельного участка от 09.06.2020 № РФ-50-3-08-0-00-2020-35282 (Приложение 4), письме Администрации городского округа Домодедово Московской области от 29.06.2020 № б/н (Приложение 4), акте обследования Земельного участка от 29.06.2020 (Приложение 4), в том числе:

1. Земельный участок полностью расположен в границах приаэродромной территории аэродромов Домодедово, Остафьево;

Использовать Земельный участок в соответствии с требованиями Воздушного кодекса Российской Федерации, Федерального закона Российской Федерации от 01.07.2017 № 135-ФЗ «О внесении изменений в отдельные законодательные акты Российской Федерации в части совершенствования порядка установления и использования приаэродромной территории и санитарно-защитной зоны».

2. Земельный участок частично расположен в зоне минимальных расстояний газового хозяйства.

3. Вблизи Земельного участка проложен газопровод высокового давления $P \leq 0,6$ Мпа Ду -100 мм.

Использовать Земельный участок в соответствии с требованиями Федерального закона от 31.03.1999 № 69-ФЗ «О газоснабжении в Российской Федерации» (статья 32), Правилами охраны газораспределительных сетей, утвержденных Постановлением Правительства Российской Федерации от 20.11.2000 №878 «Об утверждении Правил охраны газораспределительных сетей», Правил охраны магистральных трубопроводов, утвержденных постановлением Федерального горного и промышленного надзора Российской Федерации от 22.04.1992 № 9, Постановления Правительства РФ от 08.09.2017 № 1083 «Об утверждении Правил охраны магистральных газопроводов и о внесении изменений в Положение о представлении в федеральный орган исполнительной власти (его территориальные органы), уполномоченный Правительством Российской Федерации на осуществление государственного кадастрового учета, государственной регистрации прав, ведение Единого государственного реестра недвижимости и предоставление сведений, содержащихся в Едином государственном реестре недвижимости, федеральными органами исполнительной власти, органами государственной власти субъектов Российской Федерации и органами местного самоуправления дополнительных сведений, воспроизводимых на публичных кадастровых картах», «СП 62.13330.2011*. Свод правил. Газораспределительные системы. Актуализированная редакция СНиП 42-01-2002», утвержденный Приказом Минрегиона России от 27.12.2010 № 780.

Категория земель: земли населенных пунктов.

Вид разрешенного использования: для индивидуального жилищного строительства (в соответствии с п. 17 ст. 39.8 Земельного кодекса Российской Федерации изменение вида разрешенного использования земельного участка не допускается).

Фотоматериалы: Приложение 3.

Сведения о максимально и (или) минимально допустимых параметрах разрешенного строительства: указаны в заключении территориального управления Ленинского городского округа и городского округа Домодедово Комитета по архитектуре и градостроительству Московской области от 04.06.2020 № 28Исх-21867/28 (Приложение 4).

Сведения о технических условиях подключения (технологического присоединения) объекта капитального строительства к сетям инженерно-технического обеспечения:

- водоснабжения и водоотведения, теплоснабжения указаны в письме ГКУ МО «АРКИ» (Приложение 5);
- газоснабжения указаны в письме филиала АО «Мособлгаз» «Юг» от 09.06.2020 № 3846/Ю (Приложение 5);
- электроснабжения указаны в сведениях о технических условиях от 16.06.2020 № 49113 ТУ (Приложение 5).

Извещение о предоставлении Земельного участка в соответствии со статьей 39.18. Земельного кодекса Российской Федерации было опубликовано:

- на официальном сайте Российской Федерации в информационно-телекоммуникационной сети «Интернет» для размещения информации о проведении торгов: www.torgi.gov.ru: № 121219/0055510/01, лот № 2, дата публикации 12.12.2019;
- в газете «Призыв» от 12.12.2019 № 92 (10035);
- на официальном сайте Администрации городского округа Домодедово Московской области www.domod.ru от 12.12.2019.

Начальная цена предмета аукциона: 183 337,80 руб. (Сто восемьдесят три тысячи триста тридцать семь руб. 80 коп.), НДС не облагается. Начальная цена предмета аукциона устанавливается в размере ежегодной арендной платы.

«Шаг аукциона»: 5 500,13 руб. (Пять тысяч пятьсот руб. 13 коп.).

Размер задатка для участия в аукционе: 183 337,80 руб. (Сто восемьдесят три тысячи триста тридцать семь руб. 80 коп.), НДС не облагается.

Срок аренды: 20 лет.

2.6. Адрес места приема Заявок:

Московская область, Красногорский район, п/о Путилково, 69-й км МКАД, бизнес-центр «Гринвуд», стр. 17, 5 этаж, Государственное казенное учреждение Московской области «Региональный центр торгов», тел. +7 (499) 795-77-53, доб. «2» (Приложение 10).

2.7. Дата и время начала приема Заявок: 29.07.2020 в 09 час. 00 мин¹.

понедельник* - четверг* с 09 час. 00 мин. до 18 час. 00 мин.

пятница* и предпраздничные дни * с 09 час. 00 мин. до 16 час. 45 мин.;

перерыв с 13 часов 00 минут до 14 час. 00 мин.

2.8. Дата и время окончания приема Заявок: 18.09.2020 в 16 час. 45 мин.

2.9. Место, дата и время окончания рассмотрения Заявок: Московская область, Красногорский район, 69 километр МКАД, Международный торгово-выставочный комплекс «Гринвуд», стр. 17, Государственное казенное учреждение Московской области «Региональный центр торгов», аукционный зал, **23.09.2020 в 09 час. 30 мин.**

¹ Здесь и далее указано московское время.

* По рабочим дням

2.10. Место, дата и время начала регистрации Участников аукциона: Московская область, Красногорский район, 69 километр МКАД, Международный торгово-выставочный комплекс «Гринвуд», стр. 17, Государственное казенное учреждение Московской области «Региональный центр торгов»,
23.09.2020 с 09 час. 30 мин.

2.11. Место проведения аукциона: Московская область, Красногорский район, 69 километр МКАД, Международный торгово-выставочный комплекс «Гринвуд», стр. 17, Государственное казенное учреждение Московской области «Региональный центр торгов», аукционный зал.

2.12. Дата и время проведения аукциона: **23.09.2020 в 10 час. 15 мин.**

3. Информационное обеспечение аукциона

3.1. Извещение о проведении аукциона размещается на официальном сайте торгов Российской Федерации в информационно-телекоммуникационной сети «Интернет» для размещения информации о проведении торгов www.torgi.gov.ru (далее – Официальный сайт торгов).

3.2. Извещение о проведении аукциона публикуется Арендодателем в порядке, установленном для официального опубликования (обнародования) муниципальных правовых актов уставом муниципального образования, по месту нахождения Земельного участка:

- на официальном сайте Администрации городского округа Домодедово Московской области www.domod.ru;
- в периодическом печатном издании – в газете «Призыв».

3.3. Дополнительно информация об аукционе размещается:

- на Едином портале торгов Московской области www.torgi.mosreg.ru (далее – ЕПТ МО).

Все приложения к настоящему Извещению являются его неотъемлемой частью.

3.4. Осмотр Земельного участка производится без взимания платы и обеспечивается Организатором аукциона во взаимодействии с Арендодателем в период заявочной кампании.

Для осмотра Земельного участка с учетом установленных сроков лицо, желающее осмотреть Земельный участок, направляет обращение (Приложение 8) на адрес электронной почты torgi@rctmo.ru с указанием следующих данных:

- тема письма: **Запрос на осмотр Земельного участка;**
- Ф.И.О. лица, уполномоченного на осмотр Земельного участка или его представителя;
- адрес электронной почты, контактный телефон;
- дата аукциона, номер аукциона;
- кадастровый номер Земельного участка;
- местоположение (адрес) Земельного участка.

В течение 2 (двух) рабочих дней со дня поступления обращения Организатор аукциона оформляет «смотровое письмо» и направляет его по электронному адресу, указанному в обращении. В «смотровом письме» указывается дата осмотра и контактные сведения лица (представителя **Арендодателя**), уполномоченного на проведение осмотра.

4. Требования к Заявителям/Участникам аукциона

4.1. Заявителем/Участником аукциона может быть только гражданин, претендующий на право заключения договора аренды и подавший Заявку на участие в аукционе.

5. Порядок, форма и срок приема /подачи /отзыва Заявок

ВНИМАНИЕ!

Условия аукциона, порядок и условия заключения договора аренды земельного участка с участником аукциона являются условиями публичной оферты, а подача заявки на участие в аукционе и внесение задатка в установленные в Извещении о проведении аукциона сроки и порядке являются акцептом оферты в соответствии со статьей 438 Гражданского кодекса Российской Федерации.

5.1. Для участия в аукционе с учетом требований, установленных Извещением о проведении аукциона, Заявителю необходимо представить следующие документы:

- Заявку на участие в аукционе по установленной в настоящем Извещении о проведении аукциона форме с указанием банковских реквизитов счета Заявителя для возврата задатка (Приложение 6);

- копии документов, удостоверяющих личность Заявителя (для граждан) (в случае представления копии паспорта гражданина Российской Федерации необходимо в соответствии с действующим законодательством представить копии 20 (двадцати) страниц паспорта: **от 1-ой страницы с изображением Государственного герба Российской Федерации по 20-ую страницу с «Извлечением из Положения о паспорте гражданина Российской Федерации» включительно**);

- надлежащим образом заверенный перевод на русский язык документов о государственной регистрации юридического лица в соответствии с законодательством иностранного государства в случае, если Заявителем является иностранное юридическое лицо;

- документы, подтверждающие внесение задатка (представление документов, подтверждающих внесение задатка, признается заключением соглашения о задатке).

5.2. Один Заявитель вправе подать только одну Заявку на участие в аукционе в отношении одного Земельного участка.

5.3. Подача Заявок Заявителями или их уполномоченными представителями осуществляется при предъявлении документа, удостоверяющего личность. Лица желающие принять участие в аукционе, должны использовать форму Заявки на участие в аукционе (Приложение 6).

5.4. Заявки принимаются по месту и в срок приема Заявки, указанные в разделе 2 (пункты 2.6.-2.12.) Извещения о проведении аукциона. В случае подачи Заявки Заявителем посредством почтовой связи, риск несвоевременного ее поступления Организатору аукциона, несет Заявитель.

5.5. Ответственный сотрудник регистрирует Заявку в журнале регистрации заявок, присваивает ей соответствующий номер, указывает дату и время ее приема.

При подаче Заявителями Заявок на участие в аукционе, сотрудником, осуществляющим прием и оформление документов, консультации не проводятся.

5.6. Заявка, поступившая по истечении срока приема Заявки, возвращается в день ее поступления Заявителю или его уполномоченному представителю в порядке, предусмотренном для приема Заявки.

5.7. Заявка и прилагаемые к ней документы представляются Заявителем одновременно. Не допускается раздельная подача Заявки и прилагаемых к ней документов, представление дополнительных документов после подачи Заявки или замена ранее поданных документов без отзыва Заявки.

5.8. Заявитель вправе отозвать принятую Организатором аукциона Заявку на участие в аукционе в любое время до установленного в Извещении о проведении аукциона дня окончания срока приема Заявок (пункт 2.8.).

5.9. Отзыв принятой Заявки оформляется путем направления Заявителем в адрес Организатора аукциона уведомления в письменной форме (с указанием даты приема Заявки) за подписью Заявителя с расшифровкой Ф.И.О. (для граждан). Уведомление об отзыве принятой Заявки принимается в установленные в Извещении о проведении аукциона дни и часы приема Заявок, аналогично порядку приема Заявок.

5.10. Заявка подается Заявителем по форме, которая установлена в Извещении о проведении аукциона (Приложение 6). Заявка должна быть заполнена по всем пунктам и подписана Заявителем или уполномоченным им представителем и заверена печатью Заявителя (при наличии).

5.11. Заявка и документы, прилагаемые к ней, должны быть:

- сшиты в единую книгу, которая должна содержать сквозную нумерацию листов;

- заполнены разборчиво на русском языке и по всем пунктам;

- копии документов, входящие в состав Заявки, должны иметь четко читаемый текст;

- на прошивке заверены оригиналом подписи Заявителя с указанием Ф.И.О. (для граждан) либо их представителей с указанием количества листов;

При заполнении Заявки и оформлении документов не допускается применение факсимильных подписей.

5.12. Ответственность за достоверность представленной информации и документов несет Заявитель.

5.13. Поданные документы на участие в аукционе не возвращаются, за исключением случаев, указанных в пунктах 5.6., 5.8., 5.9. Извещения о проведении аукциона.

6. Условия допуска к участию в аукционе

Заявитель не допускается к участию в аукционе в следующих случаях:

- непредставление необходимых для участия в аукционе документов или представление недостоверных сведений;
- непоступление задатка на дату рассмотрения Заявок на участие в аукционе на счет, указанный в пункте 7.5. настоящего Извещения о проведении аукциона;
- подача Заявки на участие в аукционе лицом, которое в соответствии с Земельным кодексом Российской Федерации и другими федеральными законами не имеет права быть Участником аукциона и приобрести земельный участок в аренду;
- наличие сведений о Заявителе в реестре недобросовестных участников аукциона.

7. Порядок внесения и возврата задатка

7.1. Для участия в аукционе устанавливается требование о внесении задатка. Заявители обеспечивают поступление задатков в порядке и в сроки, указанные в настоящем Извещении о проведении аукциона.

7.2. Документом, подтверждающим внесение задатка, является платежное поручение, квитанция об оплате или иной документ, подтверждающие перечисление задатка, с отметкой банка о его исполнении.

7.3. Представление документов, подтверждающих внесение задатка, признается заключением соглашения о задатке (Приложение 7).

7.4. Плательщиком денежных средств в качестве задатка может быть исключительно Заявитель. Не допускается перечисление денежных средств в качестве задатка иными лицами. Перечисленные денежные средства иными лицами, кроме Заявителя, будут считаться ошибочно перечисленными денежными средствами и возвращены плательщику.

7.5. Денежные средства в качестве задатка для участия в аукционе вносятся Заявителем платежом на расчетный счет по следующим банковским реквизитам:

Получатель платежа: МЭФ Московской области (л/с 05868217110 - Государственное казенное учреждение Московской области «Региональный центр торгов»),
ОГРН 1145024006577, ИНН 5024147611, КПП 502401001,
р/с 40302810845254000001, БИК 044525000,
Банк получателя: ГУ Банка России по ЦФО

В связи с отсутствием КБК при заполнении полей (104, 105) платежного поручения (квитанции об оплате) для перечисления задатка рекомендуется указывать в соответствующих полях КБК - «0», ОКТМО - «0».

7.6. В документе, подтверждающем внесение задатка (пункт 7.2.), в обязательном порядке указывается назначение платежа: «Задаток для участия в аукционе «__»____ 20__ (дата аукциона), по Соглашению о задатке от «__»____ 20__ №__» (при наличии реквизитов Соглашения о задатке), НДС не облагается».

7.7. Информацией о поступлении денежных средств от Заявителя в качестве задатка в установленные порядке и сроки на расчетный счет, указанный в п.7.5. настоящего Извещения о проведении аукциона, является справка получателя платежа, предоставляемая на рассмотрение Аукционной комиссии.

7.8. Задаток Заявителя, подавшего Заявку с опозданием (после окончания установленного срока приема Заявок), возвращается такому Заявителю в порядке, установленном для Участников аукциона.

7.9. Задаток Заявителя, отзывавшего Заявку до окончания срока приема Заявок (пункт 2.8.), возвращается такому Заявителю в течение 3 (трех) рабочих дней со дня поступления уведомления об отзыве Заявки на участие в аукционе. В случае отзыва Заявки Заявителем позднее дня окончания срока приема Заявок задаток возвращается в порядке, установленном для Участников аукциона (пункт 7.11.).

7.10. Задаток Заявителя, не допущенного к участию в аукционе, возвращается такому Заявителю в течение 3 (трех) рабочих дней со дня оформления (подписания) протокола рассмотрения заявок на участие в аукционе.

7.11. Задаток лицам, участвовавшим в аукционе, но не победившим в нем, возвращается в течение 3 (трех) рабочих дней со дня подписания протокола о результатах аукциона.

7.12. Задаток Участникам, не участвовавшим в аукционе, возвращается в срок, предусмотренном п. 7.11. Извещения о проведении аукциона.

7.13. Задаток, внесенный лицом, признанным Победителем аукциона, задаток, внесенный иным лицом, с которым договор аренды земельного участка заключается в соответствии с пунктом 13, 14 или 20 статьи 39.12 Земельного кодекса Российской Федерации, засчитываются в счет арендной платы за него.

Задатки, внесенные этими лицами, уклонившимися от заключения договора аренды земельного участка, не возвращаются.

7.14. В случае принятия **Арендодателем** решения об отказе в проведении аукциона, поступившие задатки возвращаются Заявителям в течение 3 (трех) рабочих дней с даты принятия такого решения.

7.15. В случае изменения реквизитов Заявителя/Участника аукциона для возврата задатка, указанных в Заявке, Заявитель/Участник направляет в адрес Организатора аукциона уведомление об их изменении, при этом задаток возвращается Заявителю/Участнику в порядке, установленном настоящим разделом.

8. Аукционная комиссия

8.1. Аукционная комиссия формируется Организатором аукциона и осуществляет следующие полномочия:

- обеспечивает в установленном порядке проведение аукциона;
- рассматривает Заявки на предмет соответствия требованиям, установленным Извещением о проведении аукциона, и соответствия Заявителя требованиям, предъявляемым к Участникам, устанавливает факты соответствия полноте и срокам поступления на счет получателя платежей денежных средств от Заявителей для оплаты задатков;

- принимает решение о допуске Заявителей к участию в аукционе и о признании Заявителей Участниками аукциона или об отказе в допуске Заявителей к участию в аукционе, которое оформляется протоколом рассмотрения заявок на участие в аукционе, подписываемое Аукционной комиссией не позднее одного дня со дня рассмотрения Заявок и размещается на Официальном сайте торгов, на ЕПТ МО не позднее, чем на следующий день после дня подписания указанного протокола;

- направляет (выдает) Заявителям, признанными Участниками аукциона и Заявителям, не допущенным к участию в аукционе, уведомления о принятых решениях в отношении их не позднее дня, следующего за днем подписания протокола рассмотрения заявок на участие в аукционе;

- выбирает Аукциониста путем открытого голосования;

- составляет Протокол о результатах аукциона, один из которых передает Победителю аукциона или уполномоченному представителю под расписку в день проведения аукциона.

8.2. Аукционная комиссия правомочна осуществлять функции и полномочия, если на ее заседании присутствует не менее пятидесяти процентов общего числа ее членов, при этом общее число членов Аукционной комиссии должно быть не менее пяти человек.

9. Порядок проведения аукциона

9.1. На регистрацию для участия в аукционе допускаются Участники аукциона:

граждане, при предъявлении паспорта;

представители граждан, имеющие право действовать от имени граждан, на основании доверенности, оформленной в соответствии с действующим законодательством, прилагаемой к заявке соответствующего Участника, при предъявлении паспорта.

9.2. Аукцион проводится путем повышения начальной цены предмета аукциона, указанной в Извещении о проведении аукциона, на «шаг аукциона».

9.3. Аукцион проводится в следующем порядке:

- до начала аукциона Участники или их уполномоченные представители должны пройти регистрацию и получить пронумерованные карточки Участника аукциона;

- в аукционный зал допускаются зарегистрированные Участники аукциона;

- аукцион начинается с объявления представителем Аукционной комиссии о проведении аукциона и представления Аукциониста;

- Аукционистом оглашается порядок проведения аукциона, краткая характеристика Земельного участка, начальная цена предмета аукциона, «шаг аукциона», а также номера карточек Участников аукциона по данному Земельному участку;

- при объявлении Аукционистом начальной цены предмета аукциона, Участникам аукциона предлагается заявить цену предмета аукциона, увеличенную в соответствии с «шагом аукциона», путем поднятия карточек;
- Аукционист объявляет номер карточки Участника аукциона, который первый поднял карточку после объявления Аукционистом начальной цены предмета аукциона, увеличенную в соответствии с «шагом аукциона»;
- каждая последующая цена предмета аукциона, превышающая предыдущую цену на «шаг аукциона», заявляется Участниками аукциона путем поднятия карточек;
- если до трехкратного объявления последней подтвержденной цены предмета аукциона ни один из Участников аукциона не заявил о своем намерении предложить более высокую цену предмета аукциона (не поднял карточку), аукцион завершается;
- по завершении аукциона Аукционист объявляет Победителя аукциона, номер его карточки и называет размер предложенной им цены предмета аукциона.

9.4. Победителем аукциона признается Участник аукциона, предложивший наибольшую цену предмета аукциона, номер карточки которого был назван Аукционистом последним.

9.5. Во время проведения аукциона его Участникам запрещено покидать аукционный зал, передвигаться по аукционному залу, осуществлять действия, препятствующие проведению аукциона Аукционистом, общаться с другими Участниками аукциона и разговаривать по мобильному телефону, при этом звук мобильного телефона должен быть отключен, осуществлять видео или фотосъемку без уведомления Аукционной комиссии.

9.6. Участники, нарушившие порядок (п.9.5.), и получившие дважды предупреждение от Аукционной комиссии могут быть удалены из аукционного зала по решению Аукционной комиссии, что отражается в Протоколе о результатах аукциона.

9.7. В ходе аукциона Участник имеет право совершить 1 (один) звонок по телефону или задать вопрос Аукционной комиссии, предварительно обратившись к ней. В этом случае аукцион приостанавливается не более чем на 3 (три) минуты.

9.8. Результаты аукциона оформляются Протоколом о результатах аукциона, который размещается в порядке, установленном разделом 3 Извещения о проведении аукциона в течение одного рабочего дня со дня его подписания.

9.9. Аукцион признается несостоявшимся в случаях, если:

- по окончании срока подачи заявок на участие в аукционе подана только одна Заявка;
- на основании результатов рассмотрения Заявок на участие в аукционе принято решение о допуске к участию в аукционе и признании Участником только одного Заявителя (Единственный участник);
- в аукционе участвовал только один Участник (Участник единственно принявший участие в аукционе);
- по окончании срока подачи заявок на участие в аукционе не подано ни одной Заявки;
- на основании результатов рассмотрения Заявок принято решение об отказе в допуске к участию в аукционе всех Заявителей;
- при проведении аукциона не присутствовал ни один из Участников аукциона;
- после трехкратного объявления предложения о начальной цене предмета аукциона не поступило ни одного предложения о цене предмета аукциона, которое предусматривало бы более высокую цену предмета аукциона.

9.10. **Арендодатель / Организатор аукциона** вправе объявить о проведении повторного аукциона в случае, если аукцион был признан несостоявшимся и лицо, подавшее единственную Заявку на участие в аукционе, Заявитель, признанный Единственным участником аукциона, или Участник единственно принявший участие в аукционе в течение 30 (тридцати) дней со дня направления им проекта договора аренды земельного участка не подписали и не представили Арендодателю указанные договоры. При этом условия повторного аукциона могут быть изменены.

10. Условия и сроки заключения договора аренды земельного участка

10.1. Заключение договора аренды земельного участка (Приложение 9) осуществляется в порядке, предусмотренном Гражданским кодексом Российской Федерации, Земельным кодексом Российской Федерации.

10.2. В случае, если аукцион признан несостоявшимся и только один Заявитель признан Участником, Арендодатель в течение 10 (десяти) дней со дня подписания Протокола рассмотрения заявок направляет Заявителю 3 (три) экземпляра подписанного проекта договора аренды земельного участка. При этом размер ежегодной арендной платы по договору аренды земельного участка определяется в размере, равном Начальной цене предмета аукциона.

10.3. В случае, если по окончании срока подачи Заявок на участие в аукционе подана только одна Заявка на участие в аукционе, при условии соответствия Заявки и Заявителя, подавшего указанную Заявку, всем требованиям, указанным в Извещении о проведении аукциона, Арендодатель в течение 10 (десяти) дней со дня рассмотрения указанной Заявки направляет Заявителю 3 (три) экземпляра подписанного договора аренды земельного участка. При этом размер ежегодной арендной платы по договору аренды земельного участка определяется в размере, равном начальной цене предмета аукциона.

10.4. Арендодатель направляет Победителю аукциона или Участнику единственно принявшему участие в аукционе 3 (три) экземпляра подписанного проекта договора аренды земельного участка в десятидневный срок со дня составления (подписания) протокола о результатах аукциона.

10.5. Не допускается заключение договора аренды земельного участка ранее чем через 10 (десять) дней со дня размещения информации о результатах аукциона на Официальном сайте торгов.

10.6. Победитель аукциона или иное лицо, с которым заключается договор аренды земельного участка в соответствии с Земельным кодексом Российской Федерации, обязаны подписать договор аренды земельного участка в течение 30 (тридцати) дней со дня направления такого договора.

10.7. Если договор аренды земельного участка в течение 30 (тридцати) дней со дня направления проекта договора аренды земельного участка Победителю аукциона не был им подписан и представлен Арендодателю, Арендодатель предлагает заключить указанный договор иному Участнику аукциона, который сделал предпоследнее предложение о цене предмета аукциона, по цене, предложенной Победителем аукциона.

10.8. В случае, если Победитель аукциона или иное лицо, с которым заключается договор аренды земельного участка в соответствии с Земельным кодексом Российской Федерации, в течение 30 (тридцати) дней со дня направления Арендодателем проекта указанного договора аренды, не подписал и не представил Арендодателю указанный договор, Арендодатель в течение 5 (пяти) рабочих дней со дня истечения этого срока направляет сведения в Управление Федеральной антимонопольной службы по Московской области (в соответствии с постановлением Правительства Российской Федерации от 02.03.2015 № 187 «О внесении изменений в Положение о Федеральной антимонопольной службе») для включения в реестр недобросовестных Участников аукциона.

Куш

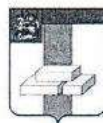
**АДМИНИСТРАЦИЯ ГОРОДСКОГО ОКРУГА ДОМОДЕДОВО
МОСКОВСКОЙ ОБЛАСТИ**

*пл.30-летия Победы, д.1, микрорайон Центральный, г.Домодедово, Московская область, 142000,
тел.(495)276-05-13,(496)792-41-11*

ПОСТАНОВЛЕНИЕот 10.07.2020 № 1364

О проведении аукциона
на право заключения договора
аренды земельного участка

В соответствии со ст. 39.11, ст. 39.12, ст. 39.18 Земельного кодекса Российской Федерации, Федеральным законом от 25.10.2001 № 137-ФЗ «О введении в действие Земельного кодекса Российской Федерации», Градостроительным кодексом Российской Федерации, Гражданским кодексом Российской Федерации, Законом Московской области от 07.06.1996 № 23/96-ОЗ «О регулировании земельных отношений в Московской области», Соглашением о взаимодействии при подготовке, организации и проведении торгов и иных конкурентных процедур между Комитетом по конкурентной политике Московской области, Государственным казенным учреждением Московской области «Региональный центр торгов» и Комитетом по управлению имуществом Администрации городского округа Домодедово Московской области от 04.07.2016 № 173-0407/2016, учитывая сводное заключение Министерства имущественных отношений Московской области № 92-3 от 03.07.2020 (карточка 50:28.11856),

ПОСТАНОВЛЯЮ:

1. Провести торги в форме аукциона, ограниченного по составу участников (только для граждан), на право заключения договора аренды земельного участка (предмет аукциона), расположенного по адресу:

Российская Федерация, Московская обл., г. Домодедово, мкр. Западный, ул. Цветочная;

кадастровый номер земельного участка 50:28:0010603:181;

границы земельного участка: в соответствии с выпиской из ЕГРН;

площадь земельного участка 600 кв. м.;

категория земель – земли населенных пунктов;

рельеф ровный;

имеет прямоугольную форму;

разрешенное использование земельного участка – для индивидуального жилищного строительства;

Срок заключения договора аренды – 20 лет.

Земельный участок полностью расположен в границах приаэродромной территории аэродромов Остафьево, Домодедово. Использовать земельный участок в соответствии с требованиями Воздушного кодекса и Федеральным законом Российской Федерации

№135-ФЗ от 01.07.2017 «О внесении изменений в отдельные законодательные акты Российской Федерации в части совершенствования порядка установления и использования приаэродромной территории и санитарно-защитной зоны».

Земельный участок частично расположен в зоне минимальных расстояний газового хозяйства. Вблизи земельного участка проложен газопровод высокого давления $P \leq 0,6$ МПа Ду-100 мм, балансодержателем газопровода является филиал АО «Мособлгаз» «Юг». Требования к минимально допустимым расстояниям от подземных газопроводов до зданий и сооружений в целях обеспечения их безопасности, а также находящихся в них людей в случае возникновения аварийной ситуации на газораспределительной сети установлены СП 62.13330.2011 «Газораспределительные системы. Актуализированная редакция СНиП 42-01-2002».

Минимальное расстояние по горизонтали (в свету) от подземных газопроводов высокого давления $P \leq 0,6$ МПа до фундаментов зданий и сооружений должно быть не менее 7,0 м.

Газораспределительные сети относятся к категории опасных производственных объектов, что обусловлено взрывопожароопасными свойствами транспортируемого по ним газа. Для газораспределительных сетей устанавливается охранная зона вдоль всей трассы газопровод в виде территории, ограниченной условными линиями, проходящими на расстоянии 2 метров с каждой стороны газопровода. Земельные участки, расположенные в охранных зонах газораспределительных сетей, у их собственников, владельцев или пользователей не изымаются и могут быть использованы ими с учетом ограничений (обременений). Использовать земельный участок в соответствии с требованиями Федерального закона от 31.03.1999 № 69-ФЗ «О газоснабжении в Российской Федерации», Правил охраны магистральных трубопроводов, утвержденных постановлением Федерального горного и промышленного надзора России от 22.04.1992 № 9; Постановления Правительства РФ от 08.09.2017 № 1083 «Об утверждении Правил охраны магистральных газопроводов и о внесении изменений в Положение о представлении в федеральный орган исполнительной власти (его территориальные органы), уполномоченный Правительством РФ на осуществление государственного кадастрового учета, государственной регистрации прав, ведение Единого государственного реестра недвижимости и предоставление сведений, содержащихся в Едином государственном реестре недвижимости, федеральными органами исполнительной власти, органами государственной власти субъектов РФ и органами местного самоуправления дополнительных сведений, воспроизводимых на публичных кадастровых картах». В соответствии с пунктом 47 правил охраны газораспределительных сетей, утвержденными постановлением Правительства РФ от 20.11.2000 № 878 земельные участки, расположенные в охранных зонах газораспределительных сетей, у их собственников, владельцев или пользователей не изымаются и могут быть использованы ими с учетом ограничений (обременений).

2. Установить в качестве Организатора торгов на право заключения договора аренды земельного участка Комитет по конкурентной политике Московской области (далее – Организатор аукциона).

3. Арендодателем земельного участка является Комитет по управлению имуществом Администрации городского округа Домодедово (далее – Комитет по управлению имуществом).

4. Комитету по управлению имуществом подготовить необходимые материалы на земельный участок и передать для проведения аукциона Организатору.

5. Установить начальную цену предмета аукциона на право заключения договора аренды земельного участка в размере ежегодной арендной платы по договору аренды земельного участка, с разрешенным видом использования – для индивидуального жилищного строительства, в размере – 183 337,8 руб. (Сто восемьдесят три тысячи триста

тридцать семь рублей 80 копеек). Цена годовой арендной платы определена в размере 10 % от кадастровой стоимости земельного участка.

6. Установить сумму задатка в размере 100 % начальной цены годовой арендной платы земельного участка – 183 337,8 руб. (Сто восемьдесят три тысячи триста тридцать семь рублей 80 копеек).

7. Установить шаг аукциона в размере 3 % от начальной цены аренды земельного участка – 5 500,13 руб. (Пять тысяч пятьсот рублей 13 копеек).

8. Организатору аукциона разместить информацию о проведении аукциона, иную информацию, связанную с проведением аукциона, об итогах аукциона на официальном сайте Российской Федерации, определенном Правительством Российской Федерации www.torgi.gov.ru, Едином портале торгов Московской области www.torgi.mosreg.ru, посредством подсистемы АРИП ЕАСУЗ МО easuz.mosreg.ru/Arip/, в сети Интернет.

9. Комитету по управлению имуществом внести данные об объекте в систему ЕИСУГИ <http://eisugi.mosreg.ru/login.jsp> и интегрировать в подсистему АРИП ЕАСУЗ МО easuz.mosreg.ru/Arip/, разместить извещение о проведении аукциона, иную информацию, связанную с проведением аукциона, об итогах аукциона на официальном сайте городского округа Домодедово www.domod.ru в сети Интернет и опубликовать в газете «Призыв».

10. Комитету по управлению имуществом заключить с победителем, единственным участником торгов договор аренды земельного участка.

11. Контроль за исполнением настоящего постановления возложить на заместителя главы администрации Хрусталева Е.М.

Временно исполняющий полномочия главы
городского округа

М. И. Ведерникова



ФГИС ЕГРН

полное наименование органа регистрации прав

Раздел 1

Выписка из Единого государственного реестра недвижимости об объекте недвижимости
Сведения о характеристиках объекта недвижимости

На основании запроса от 29.05.2020 г., поступившего на рассмотрение 29.05.2020 г., сообщаем, что согласно записям Единого государственного реестра недвижимости:

Земельный участок	
Лист № <u> </u> Раздела <u> I </u>	Всего листов раздела <u> I </u> : <u> </u>
(вид объекта недвижимости)	
Всего листов выписки: <u> </u>	
29.05.2020 № 99/2020/330881648	
Кадастровый номер: 50:28:0010603:181	

Номер кадастрового квартала:	50:28:0010603
Дата присвоения кадастрового номера:	15.10.2018
Ранее присвоенный государственный учетный номер:	данные отсутствуют
Адрес:	Российская Федерация, Московская обл., г. Домодедово, мкр. Западный, ул. Цветочная
Площадь:	600 +/- 9 кв. м
Кадастровая стоимость, руб.:	1833378
Кадастровые номера расположенных в пределах земельного участка объектов недвижимости:	данные отсутствуют
Кадастровые номера объектов недвижимости, из которых образован объект недвижимости:	данные отсутствуют
Кадастровые номера образованных объектов недвижимости:	данные отсутствуют
Сведения о включении объекта недвижимости в состав предприятия как имущественного комплекса:	

Государственный регистратор	ФГИС ЕГРН
полное наименование должности	подпись
	инициалы, фамилия

М.П.

Выписка из Единого государственного реестра недвижимости об объекте недвижимости
Сведения о характеристиках объекта недвижимости

(вкл. объекта недвижимости)	
Лист № <u>1</u> Раздела <u>1</u>	Всего листов раздела <u>1</u> : _____
Всего листов выписки: _____	
29.05.2020 № 99/2020/330881648	
Кадастровый номер: 50:28:0010603:181	

Категория земель:	Земли населённых пунктов
Виды разрешенного использования:	Для индивидуального жилищного строительства
Сведения о кадастровом инженере:	Зубарева Светлана Анатольевна №77-10-73, МУП "Комстройплан"
Сведения о лесах, водных объектах и об иных природных объектах, расположенных в пределах земельного участка:	данные отсутствуют
Сведения о том, что земельный участок полностью или частично расположен в границах зоны с особыми условиями использования территории или территории объекта культурного наследия	данные отсутствуют
Сведения о том, что земельный участок расположен в границах особой экономической зоны, территории опережающего социально-экономического развития, зоны территориального развития в Российской Федерации, игорной зоны:	данные отсутствуют
Сведения о том, что земельный участок расположен в границах особо охраняемой природной территории, охотничьих угодий, лесничеств, лесопарков:	данные отсутствуют
Сведения о результатах проведения государственного земельного надзора:	данные отсутствуют
Сведения о расположении земельного участка в границах территории, в отношении которой утвержден проект межевания территории:	данные отсутствуют

Государственный регистратор	ФГИС ЕГРН
полное наименование должности	подпись
	инициалы, фамилия

М.П.

Выписка из Единого государственного реестра недвижимости об объекте недвижимости
Сведения о характеристиках объекта недвижимости

Земельный участок	
(вид объекта недвижимости)	
Лист № <u>1</u> Раздела <u>1</u>	Всего листов раздела <u>1</u> : _____
Всего листов выписки: _____	
29.05.2020 № 99/2020/330881648	
Кадастровый номер: 50:28:0010603:181	

Условный номер земельного участка:	данные отсутствуют
Сведения о принятии акта и (или) заключения договора, предусматривающих предоставление в соответствии с земельным законодательством исполнительным органом государственной власти или органом местного самоуправления находящегося в государственной или муниципальной собственности земельного участка для строительства наемного дома социального использования или наемного дома коммерческого использования:	данные отсутствуют
Сведения о том, что земельный участок или земельные участки образованы на основании решения об изъятии земельного участка и (или) расположенного на нем объекта недвижимости для государственных или муниципальных нужд:	данные отсутствуют
Сведения о том, что земельный участок образован из земель или земельного участка, государственная собственность на которые не разграничена:	данные отсутствуют
Сведения о наличии земельного спора о местоположении границ земельных участков:	данные отсутствуют
Статус записи об объекте недвижимости:	Сведения об объекте недвижимости имеют статус "актуальные"
Особые отметки:	Сведения необходимые для заполнения раздела 2 отсутствуют. Сведения необходимые для заполнения раздела 4 отсутствуют. Сведения необходимые для заполнения раздела 4.1 отсутствуют. Сведения необходимые для заполнения раздела 4.2 отсутствуют.
Получатель выписки:	КУИ администрации городского округа Домодедово Московской области

Государственный регистратор	ФГИС ЕГРН
полное наименование должности	подпись
	инициалы, фамилия

М.П.

Выписка из Единого государственного реестра недвижимости об объекте недвижимости
Описание местоположения земельного участка

Земельный участок		(вид объекта недвижимости)	
Лист № <u>3</u> Раздела <u>3</u>	Всего листов раздела <u>3</u> :	Всего разделов: _____	Всего листов выписки: _____
29.05.2020 № 99/2020/330881648			
Кадастровый номер:		50:28:0010603:181	

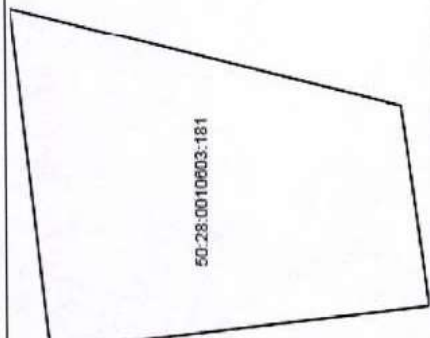
План (чертеж, схема) земельного участка	
	
Масштаб 1: данные отсутствуют	Условные обозначения:

Государственный регистратор	ФГИС ЕГРН
полное наименование должности	инициалы, фамилия

М.П.

Выписка из Единого государственного реестра недвижимости об объекте недвижимости
Описание местоположения земельного участка

Земельный участок	
(вид объекта недвижимости)	
Лист № <u>3.1</u> Раздела <u>3.1</u>	Всего листов раздела <u>3.1</u> : _____
Всего листов выписки: _____	
29.05.2020 № 99/2020/330881648	
Кадастровый номер: <u>50:28:0010603:181</u>	

Описание местоположения границ земельного участка						Сведения об адресах правообладателей смежных земельных участков	
Номер п/п	Номер точки	Дирекционный угол		Горизонтальное проложение, м	Описание закрепления на местности		Кадастровые номера смежных участков
		начальная	конечная				
1	2	3	4	5	6	7	8
1	1	2	данные отсутствуют	данные отсутствуют	данные отсутствуют	данные отсутствуют	данные отсутствуют
2	2	3	данные отсутствуют	данные отсутствуют	данные отсутствуют	данные отсутствуют	данные отсутствуют
3	3	4	данные отсутствуют	данные отсутствуют	данные отсутствуют	данные отсутствуют	данные отсутствуют
4	4	1	данные отсутствуют	данные отсутствуют	данные отсутствуют	данные отсутствуют	данные отсутствуют

Государственный регистратор	ФГИС ЕГРН
полное наименование должности	инициалы, фамилия

М.П.

Выписка из Единого государственного реестра недвижимости об объекте недвижимости
Описание местоположения земельного участка

Земельный участок	
(вид объекта недвижимости)	
Лист № <u>3.2</u> Раздела <u>3.2</u>	Всего листов выписки: _____
Всего листов раздела <u>3.2</u> : _____	
29.05.2020 № 99/2020/330881648	
Кадастровый номер: 50:28:0010603:181	

Сведения о характерных точках границы земельного участка

Система координат: МСК-50, зона 2
 Зона №

Номер точки	Координаты		Описание закрепления на местности	Средняя квадратическая погрешность определения координат характерных точек границ земельного участка, м
	X	Y		
1	2	3	4	5
1	433034.1	2203220.94	данные отсутствуют	0.1
2	433037.02	2203246.99	данные отсутствуют	0.1
3	433007.23	2203239.15	данные отсутствуют	0.1
4	433005.14	2203223.93	данные отсутствуют	0.1

Государственный регистратор	ФГИС ЕГРН
полное наименование должности	инициалы, фамилия
	подпись

М.П.

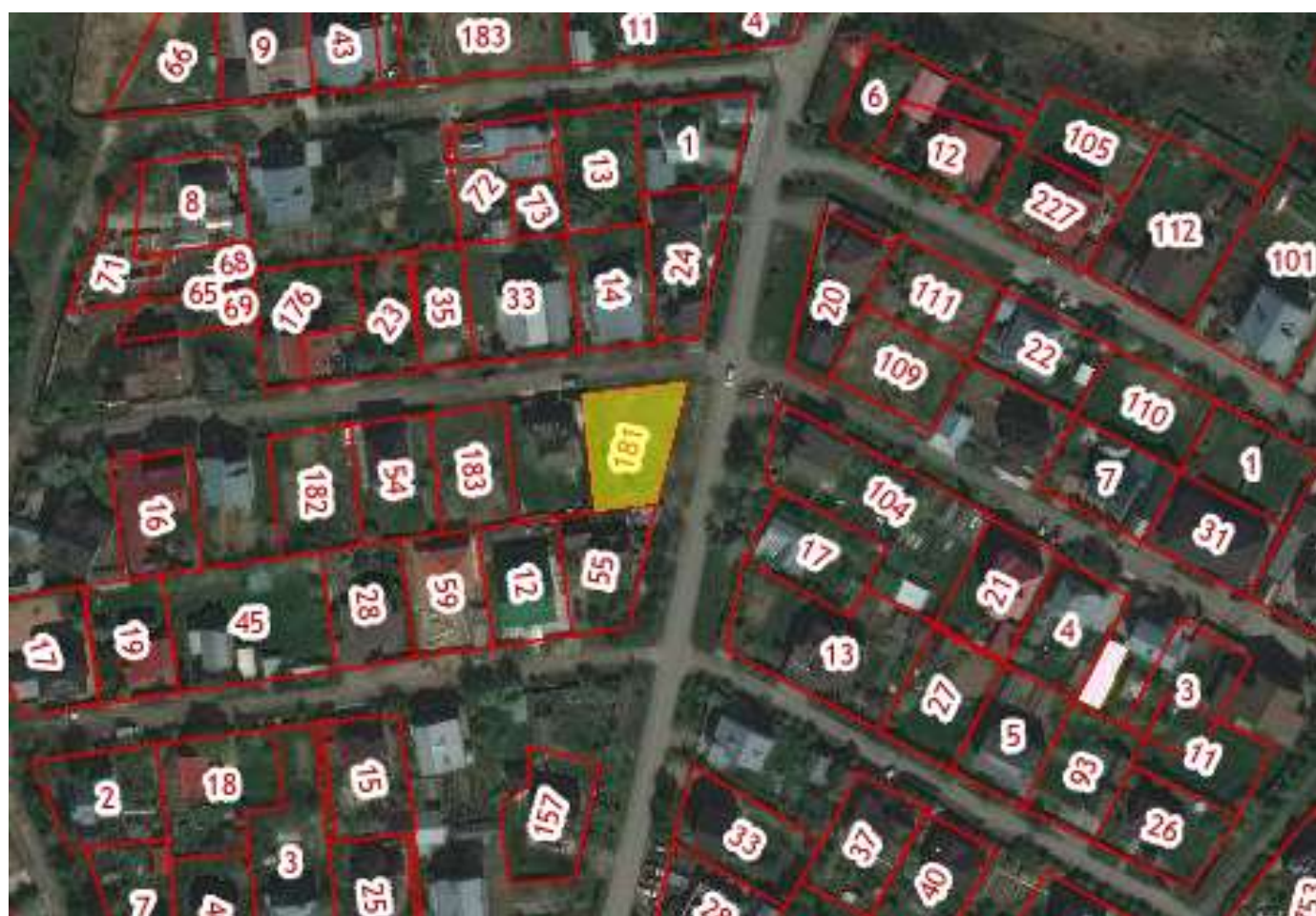
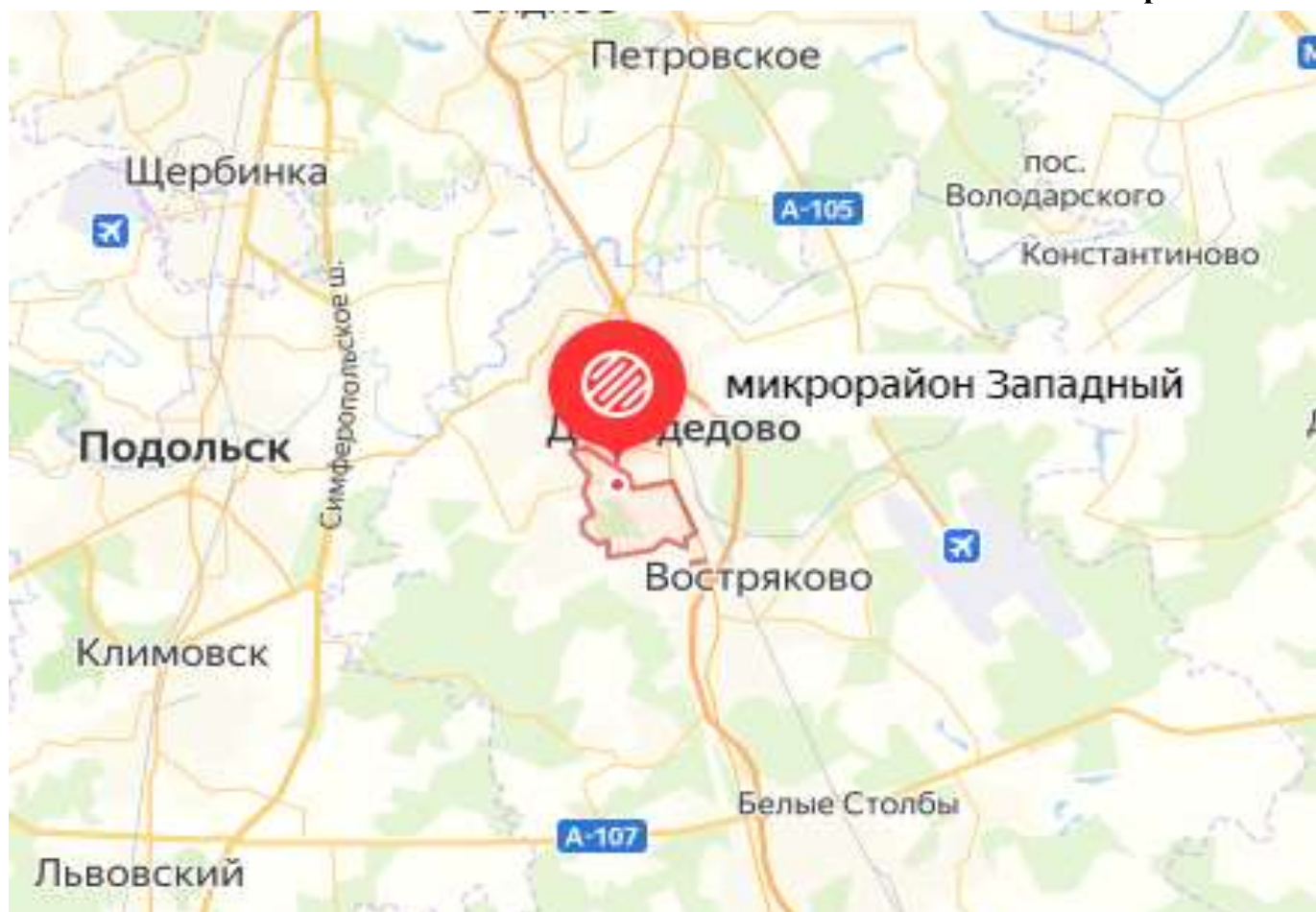



131
документ
MSЭД

**КОМИТЕТ ПО АРХИТЕКТУРЕ И ГРАДОСТРОИТЕЛЬСТВУ
МОСКОВСКОЙ ОБЛАСТИ
(МОСОБЛАРХИТЕКТУРА)**

ул. Кулакова, д. 20
г. Москва, 123592

тел. (498) 602 84 65
факс (498) 602 84 71
e-mail: mosoblarh@mosreg.ru

Председателю комитета по управлению
имуществом администрации
городского округа Домодедово

Л.В. Енбековой

Уважаемая Любовь Владимировна!

Комитет по архитектуре и градостроительству Московской области в пределах предоставленных полномочий на Ваше обращение от 01.06.2020 № 107-35ИСХ-1372 предоставляет запрашиваемую информацию.

Приложения: на 14 л. в 1 экз.

Начальник территориального управления
Ленинского городского округа и
городского округа Домодедово

Р.А. Веялко

Е.А. Боброкова
(496)7930706

Заключение Комитета по архитектуре и градостроительству Московской области

Заявленная цель: проведение аукциона по продаже или аукциона на право заключения договора аренды земельного участка

- кадастровый номер земельного участка: 50:28:0010603:181

- площадь земельного участка: 600 кв.м

- категория земель; земли населенных пунктов

- вид разрешенного использования: для индивидуального жилищного строительства

- адрес (место расположения): Московская область, г.о. Домодедово, мкр. Западный, ул. Цветочная

Таблица 1

№ п/п	Ограничения в соответствии с п.1, 2, 3, 4, 7, 13, 14 ч. 5, ч. 8 ст.27 Земельного кодекса Российской Федерации	Сведения	Источник информации
1.	Территории общего пользования:		
1.1.	границы территорий общего пользования и (или) границы территорий, занятых линейными объектами и (или) предназначенных для размещения линейных объектов, утвержденные документацией по планировке территории	Сведения об утвержденной документации по планировке территории отсутствуют	ИСОГД Московской области
1.2.	границы земельного участка с ВРИ «Земельные участки (территории) общего пользования»	Не расположен	Публичная кадастровая карта Росреестра
1.3.	береговая полоса водного объекта общего пользования, расположение на земельном участке /образуемом земельном участке водного объекта общего пользования/части водного объекта общего пользования (сведения подлежат уточнению)	Не расположен	Генеральный план городского округа Домодедово Московской области, утвержденный решением Совета Депутатов городского округа Домодедово Московской области от 11.12.2006 № 350/68 «Об утверждении генерального плана городского округа Домодедово» (ред. от 03.06.2019 № 1-4/962)
2.	Особо охраняемые природные территории	Не расположен	Постановление Правительства МО от 11.02.2009 № 106/5 «Об утверждении Схемы развития и размещения особо охраняемых природных территорий в Московской области»

3.	Особо ценные объекты культурного наследия народов Российской Федерации, объекты, включенные в Список всемирного наследия, историко-культурные заповедники, объекты археологического наследия, музей-заповедники	Не расположены	Федеральный закон от 25.06.2002 N 73-ФЗ «Об объектах культурного наследия (памятниках истории и культуры) народов Российской Федерации». Единый государственный реестр объектов культурного наследия (памятников истории и культуры) народов Российской Федерации
4.	Строительство, реконструкция и (или) эксплуатация (размещение) объектов всех видов транспорта федерального и регионального значения	Не расположен	Постановление Правительства МО от 25.03.2016 № 230/8 «Об утверждении Схемы территориального планирования транспортного обслуживания Московской области» (ред. от 25.12.2019)
4.1	Строительство, реконструкция и (или) эксплуатация (размещение) объектов транспорта местного значения	Не расположен	Генеральный план городского округа Домодедово Московской области, утвержденный решением Совета Депутатов городского округа Домодедово Московской области от 11.12.2006 № 350/68 «Об утверждении генерального плана городского округа Домодедово» (ред. от 03.06.2019 № 1-4/962)
5.	Зона с особыми условиями использования территории в соответствии с Решением Исполкома Моссовета и Мособлисполкома от 17.04.1980 №500-1143 и иными нормативными правовыми актами в сфере санитарного законодательства (сведения подлежат уточнению)	Не расположен	-
5.1.	Зона с особыми условиями использования территории в соответствии СанПиН 2.1.4.1110-02 и иными нормативными правовыми актами в сфере санитарного законодательства	Не расположен	Генеральный план городского округа Домодедово Московской области, утвержденный решением Совета Депутатов городского округа Домодедово Московской области от 11.12.2006 № 350/68 «Об утверждении генерального плана городского округа Домодедово» (ред. от 03.06.2019 № 1-4/962)

6.	Земли Гослесфонда и иные лесничества или лесопарки (сведения подлежат уточнению)	Не расположен.	ИСОГД Московской области, «Лесной кодекс Российской Федерации» от 04.12.2006 № 200-ФЗ
7.	Границы земель, зарезервированные для государственных или муниципальных нужд	Сведения отсутствуют	ИСОГД Московской области

Таблица 2

№ пп	Документы территориального планирования и градостроительного зонирования. Градостроительные ограничения.	Сведения	Источник информации	Правовой акт, регламентирующий режим использования, сведения ППТ, ПМТ.
I.	Зоны с особыми условиями использования территории: - водоохранная (рыбоохранная) зона (сведения подлежат уточнению)	Не расположен	Генеральный план городского округа Домодедово Московской области, утвержденный решением Совета Депутатов городского округа Домодедово Московской области от 11.12.2006 № 350/68 «Об утверждении генерального плана городского округа Домодедово» (ред. от 03.06.2019 № 1-4/962)	-
	- прибрежная защитная полоса (сведения подлежат уточнению)	Не расположен	Генеральный план городского округа Домодедово Московской области, утвержденный решением Совета Депутатов городского округа Домодедово Московской области от 11.12.2006 № 350/68 «Об утверждении генерального плана городского округа Домодедово» (ред. от 03.06.2019 № 1-4/962)	-
	- округ санитарной (горно-санитарной) охраны лечебно-оздоровительных местностей, курортов и природных лечебных ресурсов	Не расположен	Генеральный план городского округа Домодедово Московской области, утвержденный решением Совета Депутатов городского округа Домодедово	-

			<p>- зоны санитарной охраны источников питьевого и хозяйственно-бытового водоснабжения</p>	<p>Не расположен</p>	<p>Московской области от 11.12.2006 № 350/68 «Об утверждении генерального плана городского округа Домодедово» (ред. от 03.06.2019 № 1-4/962)</p> <p>Генеральный план городского округа Домодедово Московской области, утвержденный решением Совета Депутатов городского округа Домодедово Московской области от 11.12.2006 № 350/68 «Об утверждении генерального плана городского округа Домодедово» (ред. от 03.06.2019 № 1-4/962)</p>	
			<p>- зоны затопления и подтопления</p>	<p>Не расположен</p>	<p>Генеральный план городского округа Домодедово Московской области, утвержденный решением Совета Депутатов городского округа Домодедово Московской области от 11.12.2006 № 350/68 «Об утверждении генерального плана городского округа Домодедово» (ред. от 03.06.2019 № 1-4/962)</p>	
			<p>- защитная зона объекта культурного наследия</p>	<p>Не расположен</p>	<p>ИСОГД Московской области</p>	
			<p>- зоны охраны объектов культурного наследия</p>	<p>Не расположен</p>	<p>ИСОГД Московской области</p>	
			<p>- охранный зона особо охраняемой природной территории (государственного природного заповедника, национального парка, природного парка, памятника природы)</p>	<p>Не расположен</p>	<p>ИСОГД Московской области</p>	

<p>- приаэродромная территория</p>	<p>Полностью расположен в границах приаэродромной территории аэродромов Домодедово, Остафьево</p> <p>Не расположен</p>	<p>ИСОГД Московской области</p>	<p>Согласование размещения объекта капитального строительства в соответствии с действующим законодательством</p>
<p>- санитарно-защитная зона</p>		<p>Генеральный план городского округа Домодедово Московской области, утвержденный решением Совета Депутатов городского округа Домодедово Московской области от 11.12.2006 № 350/68 «Об утверждении генерального плана городского округа Домодедово» (ред. от 03.06.2019 № 1-4/962)</p>	
<p>- охранный зона объектов электроэнергетики (объектов электросетевого хозяйства и объектов по производству электрической энергии)</p>	<p>Не расположен</p>	<p>Генеральный план городского округа Домодедово Московской области, утвержденный решением Совета Депутатов городского округа Домодедово Московской области от 11.12.2006 № 350/68 «Об утверждении генерального плана городского округа Домодедово» (ред. от 03.06.2019 №1-4/962)</p>	
<p>- охранный зона трубопроводов (газопроводов, нефтепроводов и нефтепродуктопроводов, аммиакопроводов)</p>	<p>Не расположен</p>	<p>Генеральный план городского округа Домодедово Московской области, утвержденный решением Совета Депутатов городского округа Домодедово Московской области от 11.12.2006 № 350/68 «Об утверждении генерального плана городского округа Домодедово» (ред. от 03.06.2019 № 1-4/962)</p>	

<p>- зона минимальных расстояний до магистральных или промышленных трубопроводов (газопроводов, нефтепроводов и нефтепродуктопроводов, аммиакопроводов)</p>	<p>Частично расположен в зоне минимальных расстояний газового хозяйства</p>	<p>Генеральный план городского округа Домодедово Московской области, утвержденный решением Совета Депутатов городского округа Домодедово Московской области от 11.12.2006 № 350/68 «Об утверждении генерального плана городского округа Домодедово» (ред. от 03.06.2019 № 1-4/962)</p>	<p>В соответствии с требованиями Федерального закона от 31.03.1999 № 69-ФЗ "О газоснабжении в Российской Федерации"; Правил охраны магистральных трубопроводов, утвержденных постановлением Федерального горного и промышленного надзора России от 22.04.1992 № 9; Постановления Правительства Российской Федерации от 08.09.2017 № 1083 "Об утверждении Правил охраны магистральных газопроводов и о внесении изменений в Положение о представлении в федеральный орган исполнительной власти (его территориальные органы), уполномоченный Правительством Российской Федерации на осуществление государственного кадастрового учета, государственной регистрации прав, ведение Единого государственного реестра недвижимости и предоставление сведений, содержащихся в Едином государственном реестре недвижимости, федеральными органами исполнительной власти, органами государственной власти субъектов Российской Федерации и органами местного самоуправления дополнительных сведений, воспроизводимых на публичных кадастровых картах"</p>
<p>- охранный зона линий и сооружений связи</p>	<p>Не расположен</p>	<p>Генеральный план городского округа Домодедово Московской области, утвержденный решением Совета Депутатов городского округа Домодедово</p>	<p>-</p>

			Московской области от 11.12.2006 № 350/68 «Об утверждении генерального плана городского округа Домодедово» (ред. от 03.06.2019 № 1-4/962)	
- охранная зона железных дорог	Не расположен		Генеральный план городского округа Домодедово Московской области, утвержденный решением Совета Депутатов городского округа Домодедово Московской области от 11.12.2006 № 350/68 «Об утверждении генерального плана городского округа Домодедово» (ред. от 03.06.2019 № 1-4/962)	
- охранная зона тепловых сетей	Не расположен		Генеральный план городского округа Домодедово Московской области, утвержденный решением Совета Депутатов городского округа Домодедово Московской области от 11.12.2006 № 350/68 «Об утверждении генерального плана городского округа Домодедово» (ред. от 03.06.2019 № 1-4/962)	
- придорожные полосы автомобильных дорог	Не расположен		ИСОГД Московской области	
- зона охраняемого объекта	Не расположен		Генеральный план городского округа Домодедово Московской области, утвержденный решением Совета Депутатов городского округа Домодедово Московской области от 11.12.2006 № 350/68 «Об	

	- иные зоны с особыми условиями использования территорий	Не расположен	утверждении генерального плана городского округа Домодедово» (ред. от 03.06.2019 № 1-4/962) Генеральный план городского округа Домодедово Московской области, утвержденный решением Совета Депутатов городского округа Домодедово Московской области от 11.12.2006 № 350/68 «Об утверждении генерального плана городского округа Домодедово» (ред. от 03.06.2019 № 1-4/962)	
2.	Планируемая зона с особыми условиями использования территории в соответствии САНПИН 2.1.4.1110-02 и иными нормативными правовыми актами в сфере санитарного законодательства	Не расположен	Генеральный план городского округа Домодедово Московской области, утвержденный решением Совета Депутатов городского округа Домодедово Московской области от 11.12.2006 № 350/68 «Об утверждении генерального плана городского округа Домодедово» (ред. от 03.06.2019 № 1-4/962)	
3.	Мелиорируемые земли	Не расположен	ИСОГД Московской области	
3.1	Особо ценные сельскохозяйственные угодья.	Не относится	Распоряжение Министерства сельского хозяйства и продовольствия Московской области от 10.10.2019 № 20РВ-349 «Об утверждении Перечня особо ценных продуктивных сельскохозяйственных угодий, расположенных на территории Московской области, использование которых для других целей не допускается»	

4.	<p>Генеральный план: - функциональная зона (зоны), территория(ии) - расположение в границах населенного пункта</p>	<p>Ж2 - зона застройки индивидуальными и блокированными жилыми домами В границах г. Домодедово</p>	<p>Генеральный план городского округа Домодедово Московской области, утвержденный решением Совета Депутатов городского округа Домодедово Московской области от 11.12.2006 № 350/68 «Об утверждении генерального плана городского округа Домодедово» (ред. от 03.06.2019 № 1-4/962)</p>	
5.	<p>Правила землепользования и застройки: - территориальная(ые) зона (зоны) - территории</p>	<p>Ж-2 - зона застройки индивидуальными жилыми домами</p>	<p>Правила землепользования и застройки территории (части территории) городского округа Домодедово Московской области, утвержденные решением Совета Депутатов городского округа Домодедово Московской области от 28.12.2017 № 1-4/865 (ред. от 20.12.2019 № 1-4/1011)</p>	<p>Градостроительный регламент территориальной зоны в приложении. Предельное количество этажей - 3.</p>
6.	Утвержденные ППТ, ПМТ	Сведения отсутствуют	ИСОГД Московской области	-
7.	Разрешение на строительство	Сведения отсутствуют	ИСОГД Московской области	-
8.	Разрешение на ввод объекта в эксплуатацию	Сведения отсутствуют	ИСОГД Московской области	-

Заключение подготовлено на основании сведений, содержащихся в государственных информационных системах на дату подготовки заключения.

Начальник территориального управления
Ленинского городского округа и
городского округа Домодедово

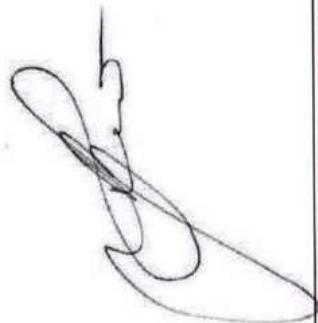

Р.А. Вейлко

Е.А. Боброкова
(496)7930706

Приложение.

Правила землепользования и застройки территории (части территории) городского округа Домодедово Московской области, утверждены решением Совета Депутатов городского округа Домодедово Московской области от 28.12.2017 № 1-4/865, с изменениями, утвержденными решением Совета Депутатов городского округа Домодедово Московской области от 20.12.2019 №1-4/1011.

Ж-2 – ЗОНА ЗАСТРОЙКИ ИНДИВИДУАЛЬНЫМИ ЖИЛЫМИ ДОМАМИ

Зона застройки индивидуальными жилыми домами Ж-2 установлена для обеспечения формирования жилых районов из отдельно стоящих индивидуальных жилых домов.

Основные виды разрешенного использования

№ п/п	Наименование ВРИ	Код (числовое обозначение ВРИ)	Предельные размеры земельных участков (кв. м)		Max % застройки, в том числе в зависимости от количества наземных этажей	Min отступы от границ земельного участка (м)
			min	max		
1	Для индивидуального жилищного строительства*	2.1	500	500 000	40%	3
2	Для ведения личного подсобного хозяйства (приусадебный земельный участок)*	2.2	500	500 000	40%	3
3	Амбулаторно-поликлиническое обслуживание	3.4.1	500	1 000 000	60%	3
4	Стационарное медицинское обслуживание	3.4.2	10 000	1 000 000	40%	3
5	Образование и просвещение	3.5	5 000	100 000	60%	3
6	Дошкольное, начальное и среднее общее образование	3.5.1	Не подлежит установлению			3

Приложение.

Правила землепользования и застройки территории (части территории) городского округа Домодедово Московской области, утверждены решением Совета Депутатов городского округа Домодедово Московской области от 28.12.2017 № 1-4/865, с изменениями, утвержденными решением Совета Депутатов городского округа Домодедово Московской области от 20.12.2019 №1-4/1011.

7	Среднее и высшее профессиональное образование	3.5.2	5 000	100 000	60%	3
8	Парки культуры и отдыха	3.6.2	1 000	1 000 000	50%	3
9	Общественное управление	3.8	1 000	100 000	60%	3
10	Государственное управление	3.8.1	1 000	100 000	60%	3
11	Представительская деятельность	3.8.2	1 000	100 000	60%	3
12	Площадки для занятий спортом	5.1.3	100	100 000	75%	3
13	Оборудованные площадки для занятий спортом	5.1.4	100	100 000	75%	3
14	Обеспечение внутреннего правопорядка	8.3	Не подлежат установлению			
15	Историко-культурная деятельность	9.3	Не распространяется			
16	Гидротехнические сооружения	11.3	Не устанавливаются			
17	Земельные участки (территории) общего пользования	12.0	Не распространяется			
18	Улично-дорожная сеть	12.0.1	Не распространяется			
19	Благоустройство территории	12.0.2	Не подлежит установлению		10%	Не подлежит установлению
20	Автомобильный транспорт	7.2	1 000	Не подлежит установлению	40%	3
21	Земельные участки общего назначения	13.0	Не подлежит установлению			

*Земельный участок предназначен для возведения только одного жилого дома и других предусмотренных видом (нежилых) объектов

Приложение.
 Правила землепользования и застройки территории (части территории) городского округа Домодедово Московской области, утверждены решением Совета Депутатов городского округа Домодедово Московской области от 28.12.2017 № 1-4/865, с изменениями, утвержденными решением Совета Депутатов городского округа Домодедово Московской области от 20.12.2019 №1-4/1011.

Вспомогательные виды разрешенного использования

1. Связь – 6.8
 2. Коммунальное обслуживание -3.1
 3. Обеспечение внутреннего правопорядка -8.3
- Предельные (минимальные и (или) максимальные) размеры земельных участков и предельные параметры разрешенного строительства, реконструкции объектов капитального строительства применительно к вспомогательным видам разрешенного использования устанавливаются идентичными с соответствующими предельными (минимальными и (или) максимальными) размерами земельных участков и предельных параметров разрешенного строительства, реконструкции объектов капитального строительства, установленных для основных видов разрешенного использования и условно разрешенных видов использования, дополнительно к которым и совместно с которыми установлены вспомогательные виды разрешенного использования.

Условно разрешенные виды использования

№ п/п	Наименование ВРИ	Код (числовое обозначение)	Предельные размеры земельных участков (кв. м)		Макс % застройки, в том числе в зависимости от количества наземных этажей	Мин отступы от границ земельного участка (м)
			шир	шах		
1	Коммунальное обслуживание	3.1	30	100 000	75%	3
2	Предоставление коммунальных услуг	3.1.1	30	100 000	75%	3
3	Административные здания организаций, обеспечивающих предоставление коммунальных услуг	3.1.2	200	100 000	75%	3
4	Социальное обслуживание	3.2	500	100 000	60%	3
5	Дома социального обслуживания	3.2.1	500	100 000	60%	3
6	Оказание социальной помощи населению	3.2.2	500	100 000	60%	3
7	Оказание услуг связи	3.2.3	500	100 000	60%	3
8	Бытовое обслуживание	3.3	200	100 000	60%	3
9	Культурное развитие	3.6	1 000	1 000 000	50%	3

Приложение.

Правила землепользования и застройки территории (части территории) городского округа Домодедово Московской области, утверждены решением Совета Депутатов городского округа Домодедово Московской области от 28.12.2017 № 1-4/865, с изменениями, утвержденными решением Совета Депутатов городского округа Домодедово Московской области от 20.12.2019 №1-4/1011.

10	Объекты культурно-досуговой деятельности	3.6.1	1 000	1 000 000	50%	3
11	Религиозное использование	3.7	1 000	100 000	50%	3
12	Осуществление религиозных обрядов	3.7.1	1 000	100 000	50%	3
13	Религиозное управление и образование	3.7.2	1 000	100 000	50%	3
14	Обеспечение научной деятельности	3.9	2 500	100 000	60%	3
15	Обеспечение деятельности в области гидрометеорологии и смежных с ней областях	3.9.1	500	100 000	60%	3
16	Амбулаторное ветеринарное обслуживание	3.10.1	1 000	10 000	60%	3
17	Деловое управление	4.1	200	100 000	55%	3
18	Рынки	4.3	1 500	50 000	45%	3
19	Магазины	4.4	500	10 000	50%	3
20	Банковская и страховая деятельность	4.5	1 000	10 000	60%	3
21	Общественное питание	4.6	500	10 000	50%	3
22	Гостиничное обслуживание	4.7	1 000	100 000	1 эт. - 59% 2 эт. - 51% 3 эт. - 45%	3
23	Обеспечение занятий спортом в помещениях	5.1.2	1 000	100 000	75%	3
24	Водный спорт	5.1.5	100	100 000	75%	3

Приложение.

Правила землепользования и застройки территории (части территории) городского округа Домодедово Московской области, утверждены решением Совета Депутатов городского округа Домодедово Московской области от 28.12.2017 № 1-4/865, с изменениями, утвержденными решением Совета Депутатов городского округа Домодедово Московской области от 20.12.2019 №1-4/1011.

25	Недропользование*	6.1		1 000	1 000 000	60%	3
		*Только для размещения ВЗУ					
26	Связь	6.8	Не подлежит установлению			70%	3
27	Железнодорожный транспорт	7.1	1 000	100 000		40%	3
28	Железнодорожные пути	7.1.1	Не распространяется				
29	Размещение автомобильных дорог	7.2.1	Не распространяется				
30	Внеуличный транспорт	7.6	Не подлежат установлению				
31	Водные объекты	11.0	Не подлежат установлению				
32	Общее пользование водными объектами	11.1	Не распространяются				

Максимальный класс опасности (по санитарной классификации) объектов капитального строительства, размещаемых на территории участков зоны – V.

Иные показатели по параметрам застройки зоны Ж-2: территории объектов обслуживания населения; требования и параметры по временному хранению индивидуально-транспортных средств, размещению гаражей и открытых автостоянок, требования и параметры к доле озелененной территории земельных участков, регламентируются и устанавливаются нормативами градостроительного проектирования.

Не допускается размещение вспомогательных строений (за исключением гаража) перед основным строением со стороны улиц и проездов.

от 18.06.2020 № 4435/10

И.о. председателя
комитета по управлению
имуществом
г.о. Домодедово
Московской области
В.Н. Солопову

Уважаемый Виталий Николаевич!

В ответ на Ваше обращение от 05.06.2020 № 107-35ИСХ – 1441 по вопросу согласования использования земельного участка с кадастровым номером 50:28:0010603:181, расположенного по адресу: Московская область, г. Домодедово мкр. Западный, ул. Цветочная сообщаю.

Вблизи участка с кадастровым номером 50:28:0010603:181 проложен газопровод высокого давления $P \leq 0,6$ МПа Ду – 100 мм, балансодержателем газопровода является филиал АО «Мособлгаз» «Юг».

Требования к минимально допустимым расстояниям от подземных газопроводов до зданий и сооружений в целях обеспечения их безопасности, а также находящихся в них людей в случае возникновения аварийной ситуации на газораспределительной сети установлены СП 62.13330.2011 «Газораспределительные системы. Актуализированная редакция СНиП 42-01-2002».

Минимальное расстояние по горизонтали (в свету) от подземных газопроводов высокого давления $P \leq 0,6$ МПа до фундаментов зданий и сооружений должно быть не менее 7,0 м.

Порядок определения границ охранных зон газораспределительных сетей, условия использования земельных участков, расположенных в их пределах, и ограничения хозяйственной деятельности, которая может привести к повреждению газораспределительных сетей, установлены правилами охраны газораспределительных сетей (далее - правила), утвержденными постановлением Правительства Российской Федерации от 20.11.2000 № 878.

В соответствии с пунктом 5 правил газораспределительные сети относятся к категории опасных производственных объектов, что обусловлено взрыво- и пожароопасными свойствами транспортируемого по ним газа.

В соответствии с подпунктом «а» пункта 7 правил для газораспределительных сетей устанавливается охранный зона вдоль всей трассы газопровода в виде территории, ограниченной условными линиями, проходящими на расстоянии 2 метров с каждой стороны газопровода.

Также сообщая, что пунктом 14 правил предусмотрены ограничения (обременения), которые налагаются на земельные участки, входящие в охранные зоны газораспределительных сетей, в целях предупреждения их повреждения или нарушения условий их нормальной эксплуатации.

В соответствии с пунктом 47 правил земельные участки, расположенные в охранных зонах газораспределительных сетей, у их собственников, владельцев или пользователей не изымаются и могут быть использованы ими с учетом ограничений (обременений).

Использование участка возможно при условии соблюдения вышеуказанных требований.

Для точного определения расположения газопровода, Вам необходимо выполнить топографическую съемку в масштабе 1:500 и согласовать её в Домодедовской районной эксплуатационной службе филиала АО «Мособлгаз» «Юг», расположенной по адресу: Московская область, г. Домодедово, Каширское шоссе, д. 13 контактный телефон: +7 (496) 793-03-24.

С уважением,
заместитель директора –
главный инженер



А.Б. Носырев

Н.В. Дьяконова
8-4967-69-76-04 доб. 07895

1. Чертеж градостроительного плана земельного участка

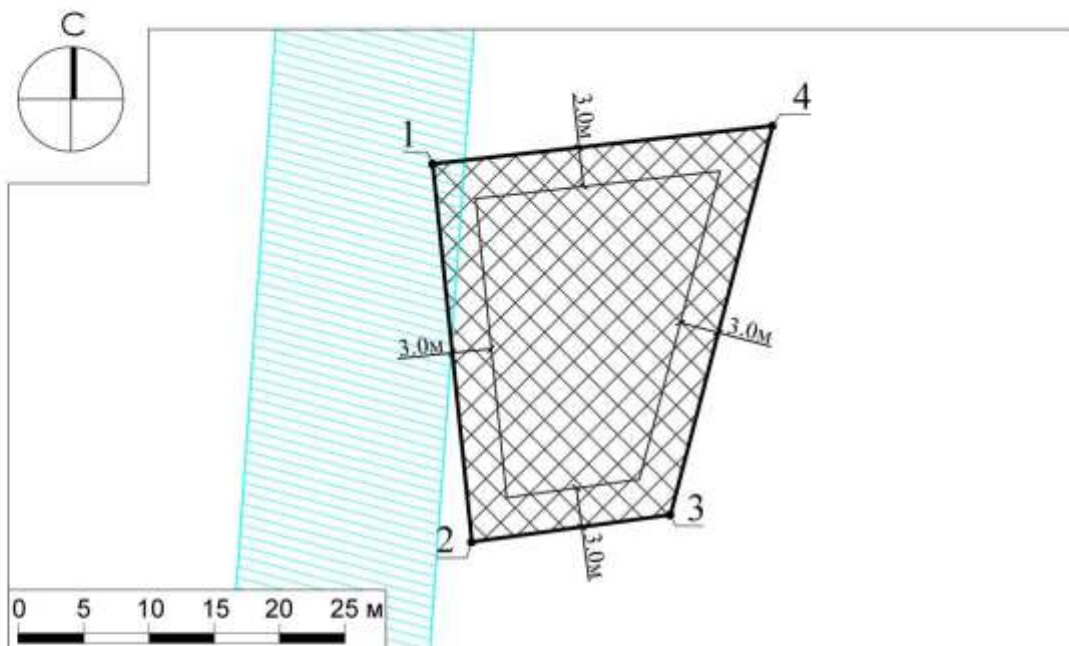

Условные обозначения

- границы зон, в пределах которых разрешается строительство объектов капитального строительства
- граница земельного участка
- номер поворотной точки границ земельного участка
- минимальные отступы от границ земельного участка, в пределах которых разрешается строительство объектов капитального строительства (согласно видам разрешенного использования)¹
- зона минимальных расстояний газового хозяйства*

ДОКУМЕНТ ПОДПИСАН
ЭЛЕКТРОННЫМ ПОДПИСАНИЕМ
Свидетельство: 2245-A23F-8269-0145-2579
ИДН: 5021-0003-0017-1020
Владелец: Гаврилов Дмитрий Михайлович
Действителен с: 17.09.2019 по: 17.02.2020

Должность	Ф.И.О.	Подпись	Дата				
Нач. отдела	Гаврилов Д.М.			Российская Федерация, Московская обл., г. Домодедово, мкр. Западный, ул. Цветочная			
Зам. нач. отд.	Брусенцева С.Н.						
Глав. специал.	Махмутова Д.Э.						
				Градостроительный план земельного участка	Страниц	Лист	Листов
				Чертеж градостроительного плана		1	3



**АДМИНИСТРАЦИЯ ГОРОДСКОГО ОКРУГА ДОМОДЕДОВО
МОСКОВСКОЙ ОБЛАСТИ**

пл. 30-летия Победы, д. 1, микрорайон Центральный, г. Домодедово, Московская область, 142000
тел. (495) 276-05-13, (496) 792-41-11, факс (496) 792-43-00 e-mail: domodedovo@domod.ru
ОКПО 04034510, ОГРН 1025001280149, ИНН 5009005122, КПП 500901001

29.06.2020 № 8/м

Первому Заместителю председателя
Комитета по конкурентной политике
Московской области

С.Н. Журавлевой

Уважаемая Светлана Николаевна!

На земельном участке с кадастровым номером 50:28:0010603:181, площадью 600 кв. м, с видом разрешенного использования: для индивидуального жилищного строительства, расположенном по адресу: Московская область, г. Домодедово, мкр. Западный, ул. Цветочная, отсутствуют здания, строения, сооружения, объекты незавершенного строительства, принадлежащие гражданам или юридическим лицам.

Самовольные постройки, в том числе здания, сооружения или другие строения на земельном участке не расположены. На фототаблице отражено, что земельный участок расположен в окружении жилых домов, находящихся на смежных земельных участках; за границами земельного участка проходит ЛЭП; земельный участок окружен зелеными насаждениями (деревья и кустарники); есть навал песка (песочница). Песочница не является капитальным строением, не принадлежит муниципальному образованию и свободна от прав третьих лиц.

Земельный участок не является земельным участком общего пользования, не расположен в границах земель общего пользования, территории общего пользования, которыми беспрепятственно пользуется неограниченный круг лиц (в том числе площади, улицы, проезды, набережные, береговые полосы водных объектов общего пользования, скверы, бульвары).

В отношении земельного участка не заключен договор на размещение нестационарного торгового объекта (НТО), не выданы и не планируются к выдаче разрешения на размещение НТО в границах земельного участка.

Заместитель главы Администрации

Е. М. Хрусталева

Т. Ю. Водохлебова
+7 496 792 41 32



АДМИНИСТРАЦИЯ ГОРОДСКОГО ОКРУГА ДОМОДЕДОВО МОСКОВСКОЙ ОБЛАСТИ

пл. 30-летия Победы, д.1, микрорайон Центральный, г. Домодедово, Московская область, 142000,
тел. (495) 276-05-13, (496) 792-41-11, факс (496) 792-43-00 E-mail domodedovo@domod.ru
ОКПО 04034510, ОГРН 1025001280149, ИНН 5009005122, КПП 500901001

городской округ Домодедово
Московская область

АКТ ОБСЛЕДОВАНИЯ земельного участка 29.06.2020

1. По адресу: Московская область, г. Домодедово, мкр. Западный, ул. Цветочная
Кадастровый номер: 50:28:0010603:181
Категория земель: земли населённых пунктов
Вид разрешенного использования: для индивидуального жилищного строительства
Площадь: 600 кв. м.
2. На основании: Земельного кодекса Российской Федерации.
3. Акт составлен: Комитетом по управлению имуществом Администрации городского округа Домодедово.
4. Лицо проводившее обследование:

Федорев М. Ю. - начальник отдела технической службы содействия развитию земельно-имущественного комплекса;

5. В присутствии: нет

(ф.и.о. свидетелей, привлеченных специалистов)

6. На день осмотра земельный участок: не огорожен, не освоен, имеет правильную форму и ровный рельеф, свободен от капитальных строений и сооружений, принадлежащие гражданам или юридическим лицам. При визуальном осмотре земельного участка не выявлено наличие информационных знаков, указывающих на прохождение инженерных сетей. На фототаблице отражено, что земельный участок расположен в окружении жилых домов, находящихся на смежных земельных участках; за границами земельного участка проходит ЛЭП; земельный участок окружен зелеными насаждениями (деревья и кустарники); есть навал песка (песочница). Песочница не является капитальным строением, не принадлежит муниципальному образованию и свободна от прав третьих лиц.
7. Приложение: Фототаблица.
8. Подпись лиц, проводивших обследование:

/М. Ю. Федорев/

**Фототаблица земельного участка с кадастровым номером
50:28:0010603:181, расположенного по адресу: Московская область, г.
Домодедово, мкр. Западный, ул. Цветочная**



Фото 1



Фото 2



МИНИСТЕРСТВО ЭНЕРГЕТИКИ МОСКОВСКОЙ ОБЛАСТИ
ГОСУДАРСТВЕННОЕ КАЗЕННОЕ УЧРЕЖДЕНИЕ МОСКОВСКОЙ ОБЛАСТИ
«АГЕНТСТВО РАЗВИТИЯ КОММУНАЛЬНОЙ ИНФРАСТРУКТУРЫ»
(ГКУ МО «АРКИ»)

бульвар Строителей, дом 4, корп. 1, г.о. Красногорск, Московская область, 143402
e-mail: arki@mosreg.ru **тел.:** 8 (498) 602-28-28
ОКПО 92719928 **ОГРН** 1115034003083 **ИНН/КПП** 5034043019/502401001

Комитет по управлению имуществом
 Администрации городского округа
 Домодедово Московской области

Рассмотрев заявление о предоставлении технических условий подключения (технологического присоединения) объекта капитального строительства к сетям инженерно-технического обеспечения (теплоснабжения, водоснабжения, водоотведения) в целях подготовки и организации аукциона по продаже земельного участка, находящегося в государственной или муниципальной собственности, аукциона на право заключения договора аренды земельного участка, находящегося в государственной или муниципальной собственности (далее – технические условия), государственное казенное учреждение Московской области «Агентство развития коммунальной инфраструктуры» направляет прилагаемые сведения о технических условиях.

Номер запроса	P001-9317661827-35475411
Дата запроса	29.05.2020
Кадастровый номер земельного участка	50:28:0010603:181

Приложение: на 4 л. в 1 экз.

Директор

В.Е. Каретников

В.С. Арутюнов
 8 (498) 602 28 28 (доб. 56 681)

Приложение
к информационному письму

СВЕДЕНИЯ

о технических условиях подключения (технологического присоединения) к сетям инженерно-технического обеспечения (теплоснабжение, водоснабжение, водоотведение) земельного участка с кадастровым номером 50:28:0010603:181.

№ п/п	Сведения о технических условиях	Теплоснабжение (ТС)	Водоснабжение (ХВС)	Водоотведение (ВО)
1	Номер технических условий	1893/5	8631	8332
2	Наименование РСО	МУП «Теплосеть»	МУП «Домодедовский водоканал»	МУП «Домодедовский водоканал»
3	Дата выдачи технических условий	03.06.2020	02.06.2020	02.06.2020
4	Предельная свободная мощность существующих сетей	Отсутствие технической возможности	1 м ³ /сут	Отсутствие технической возможности
5	Максимальная нагрузка в возможных точках подключения	Отсутствие технической возможности	1 м ³ /сут	Отсутствие технической возможности
6	Срок действия технических условий	3 года	3 года. При комплексном освоении земельных участков в целях жилищного строительства-5 лет.	3 года
7	Срок подключения объекта капитального строительства	-	18 месяцев с даты заключения договора о подключении	-
8	Информация о плате за подключение (технологическое присоединение)	-	Распоряжение Комитета по ценам и тарифам Московской области от 27.11.2019 № 326-Р	-

131



Филиал Юг

МОСОБЛГАЗ

ул. Кирова, д. 31а, г. Подольск, Московская область, 142110
Тел. +7 (4967) 69-90-71; тел./факс +7 (4967) 54-59-84
e-mail: yug@mosoblgaz.ru; https://mosoblgaz.ru
ОКПО 23963468; ОГРН 1175024034734; ИНН/КПП 5032292612/503643001

Филиал АО «Мособлгаз» «Юг»

09.06.2020 № 3846/10

Председателю
комитета по управлению имуществом
Администрации городского округа
Домодедово Московской области
Л.В. Енбековой

Уважаемая Любовь Владимировна!

В ответ на Ваше обращение от 01.06.2020 № 107-35ИСХ-1371 по вопросу предоставления сведений о возможности подключения к газораспределительным сетям объектов капитального строительства, предполагаемых к размещению в границах г.о. Домодедово Московской области, направляю Вам запрашиваемую информацию.

Приложение: на 1 л. в 1 экз.

С уважением,
заместитель директора –
главный инженер

А.Б. Носырев

Е.А. Ломоносова
8 (4967) 69-76-04
094-12

Сведения о технических условиях

на газоснабжение объекта капитального строительства,
расположенного на земельном участке с кадастровым номером
50:28:0010603:181 площадью 600 кв.м по адресу:
Московская область, г. Домодедово, мкр. Западный, ул. Цветочная.

1. Предельная свободная мощность существующих сетей.

Ориентировочным источником газоснабжения указанного земельного участка может являться газопровод от ГРС «Домодедово». Предельная свободная мощность в точке подключения составляет 5 куб.м/час. *

2. Максимальная нагрузка: 5 куб.м/час.

3. Срок подключения объекта капитального строительства к сетям инженерно-технического обеспечения: 8 месяцев с даты заключения Договора о подключении.

4. Размер платы за подключение (технологическое присоединение) на дату опубликования извещения о проведении аукциона:

Определяется в соответствии с Распоряжением Комитета по ценам и тарифам Московской области от 20.12.2019 № 446-Р и на дату расчета составляет 65 526 руб. 88 коп., с учетом НДС – 20 %..

5. Срок действия данных сведений.

В течение 6 месяцев, а в случае внесения изменений в вышеуказанные нормативные акты – до внесения данных изменений.

Данные сведения о технических условиях подключения не являются основанием для заключения Договора о подключении и разработки проекта газификации.

* Если для реализации земельного участка на аукционе требуется большие значения предельной свободной мощности в точке подключения, то необходимо направить в адрес Филиала АО «Мособлгаз» «Юг» соответствующую заявку с приложением расчета запрашиваемого максимального часового расхода газа.

Сведения о технических условиях № 49113 ТУ от 16.06.2020
на электроснабжение земельного участка с кадастровым номером
50:28:0010603:181
расположенном: Российская Федерация, Московская обл., г.
Домодедово, мкр. Западный, ул. Цветочная

I. Предельная свободная мощность существующих сетей.

Вблизи участка расположена ПС Домодедовская ,
принадлежащая ПАО «МОЭСК». Максимальная мощность, разрешенная для
технологического присоединения, по информации, размещенной на официальном
интернет сайте
владельца указанного питающего центра составляет 3,81 МВА.

II. Максимальная нагрузка: 3,81 МВА.

III. Срок осуществления мероприятий по технологическому присоединению:

В соответствии с подпунктом б) пункта 16 Правил технологического присоединения
энергопринимающих устройств потребителей электрической энергии , объектов по
производству электрической энергии , а так же объектов электросетевого хозяйства ,
принадлежащих сетевым организациям и иным лицам , к электрическим сетям» ,
утвержденных Постановлением Правительства Российской Федерации от 27.12.2004
№861, срок присоединения составляет:

а. В случаях осуществления технологического присоединения к электрическим сетям
классом напряжения до 20 кВ включительно , при этом расстояние от существующих
электрических сетей необходимого класса напряжения до границ участка , на котором
расположены присоединяемые энергопринимающие устройства , составляет не более
300 метров в городах и поселках городского типа и не более 500 метров в сельской
местности и от сетевой организации не требуется выполнение работ по строительству
(реконструкции) объектов электросетевого хозяйства , включенных (подлежащих
включению) в инвестиционные программы сетевых организаций (в том числе смежных
сетевых организаций) , и (или) объектов по производству электрической энергии , за
исключением работ по строительству объектов электросетевого хозяйства от
существующих объектов электросетевого хозяйства до присоединяемых
энергопринимающих устройств и (или) объектов электроэнергетики:

а.1. 4 месяца - для заявителей, максимальная мощность энергопринимающих устройств
которых составляет до 670 кВт включительно;

а.2. 1 год - для заявителей, максимальная мощность энергопринимающих устройств
которых составляет свыше 670 кВт;

б. в иных случаях:

б.1. 6 месяцев - для заявителей – юридических лиц и индивидуальных
предпринимателей в целях технологического присоединения по одному источнику
электроснабжения энергопринимающих устройств, максимальная мощность которых
составляет до 150 кВт включительно (с учетом ранее присоединенных в данной точке
присоединения энергопринимающих устройств), для заявителей - физических лиц, в
целях технологического присоединения энергопринимающих устройств, максимальная
мощность которых составляет до 15 кВт включительно (с учетом ранее присоединенных
в данной точке присоединения энергопринимающих устройств), которые используются
для бытовых и иных нужд, не связанных с осуществлением предпринимательской
деятельности, и электроснабжение которых предусматривается по одному источнику, и
для заявителей, осуществляющих технологическое присоединение путем
перераспределения мощности, если технологическое присоединение осуществляется к
электрическим сетям, уровень напряжения которых составляет до 20 кВ включительно,
и если расстояние от существующих электрических сетей необходимого класса
напряжения до границ участка заявителя, на котором расположены присоединяемые
энергопринимающие устройства, составляет не более 300 метро в городах и поселках

https://yadi.sk/i/v3g69k85Ccrm_A

городского типа и не более 500 метров в сельской местности;

6.2 1 год - для заявителей, максимальная мощность энергопринимающих устройств которых составляет менее 670 кВт, если более короткие сроки не предусмотрены инвестиционной программой соответствующей сетевой организации или соглашением сторон;

6.3 2 года - для заявителей, максимальная мощность энергопринимающих устройств которых составляет не менее 670 кВт, если иные сроки (но не более 4 лет) не предусмотрены инвестиционной программой соответствующей сетевой организации или соглашением сторон.

IV. Информация о плате за подключение (технологическое присоединение) на дату опубликования извещения о проведении аукциона.

В соответствии с Распоряжением комитета по ценам и тарифам Московской области от 20.12.2019 №429-Р

Стандартизированные тарифные ставки на покрытие расходов по строительству объектов электросетевого хозяйства от существующих объектов электросетевого хозяйства до присоединяемых энергопринимающих устройств потребителей электрической энергии, объектов электросетевого хозяйства, принадлежащих сетевым организациям и иным лицам («последняя миля»), за технологическое присоединение к электрическим сетям сетевых организаций на территории Московской области (на территории городских населенных пунктов и территорий, не относящихся к территориям городских населенных пунктов) для постоянной и временной схемы электроснабжения (без НДС в ценах периода регулирования)

Наименование стандартизированной тарифной ставки		Стандартизированная тарифная ставка (без НДС)*
1		2
C_{2(s;t)} - Стандартизированная тарифная ставка на покрытие расходов сетевой организации на строительство воздушных линий электропередачи в расчете на 1 км линий (руб./км)		
уровнем напряжения 0,4 кВ C _{2(0,4;t)}		
C _{2(0,4;≤50)}	сечение жилы до 50 мм ²	1 489 506,46
C _{2(0,4;70)}	сечение жилы 70 мм ²	1 883 961,57
C _{2(0,4;95)}	сечение жилы 95 мм ²	1 913 398,02
C _{2(0,4;≥120)}	сечение жилы 120 мм ² и более	1 948 452,72
уровнем напряжения 6-20 кВ C _{2(6-20;t)}		
C _{2(6-20;≤50)}	сечение жилы до 50 мм ²	2 012 940,68
C _{2(6-20;70)}	сечение жилы 70 мм ²	2 358 657,51
C _{2(6-20;95)}	сечение жилы 95 мм ²	2 374 385,70
C _{2(6-20;≥120)}	сечение жилы 120 мм ² и более	2 484 474,40
уровнем напряжения 110 кВ C _{2(110;t)}		
C _{2(110;1)}	для многогранных опор в одноцепном исполнении (одна одноцепная ВЛ в одном коридоре)	19 549 179,79
C _{2(110;2)}	для многогранных опор в одноцепном исполнении (две одноцепные ВЛ в одном коридоре)**	18 180 431,00

$C_2(110;3)$	для всех типов опор, за исключением многогранных в одноцепном исполнении (одна одноцепная ВЛ в одном коридоре)	10 733 620,77
$C_2(110;4)$	для всех типов опор, за исключением многогранных в одноцепном исполнении (две одноцепные ВЛ в одном коридоре)**	9 310 061,02
$C_3(s;t)$ - Стандартизированная тарифная ставка на покрытие расходов сетевой организации на строительство кабельных линий электропередачи в расчете на 1 км линий (руб./км)		
уровнем напряжения 0,4 кВ $C_3(0,4;t)$ (в одноцепном исполнении)		
$C_3(0,4;\leq 50;1)$	сечение жилы до 50 мм ²	1 492 938,28
$C_3(0,4;70;1)$	сечение жилы 70 мм ²	1 771 709,83
$C_3(0,4;95;1)$	сечение жилы 95 мм ²	1 909 763,23
$C_3(0,4;120-185;1)$	сечение жилы 120-185 мм ²	2 115 003,91
$C_3(0,4;\geq 240;1)$	сечение жилы 240 мм ² и более	2 523 466,64
уровнем напряжения 0,4 кВ $C_3(0,4;t)$ (в двухцепном исполнении)		
$C_3(0,4;120-185;2)$	сечение жилы 120-185 мм ²	2 960 997,38
$C_3(0,4;\geq 240;2)$	сечение жилы 240 мм ² и более	3 407 985,24
уровнем напряжения 6-20 кВ $C_3(6-20;t)$ (в одноцепном исполнении)		
$C_3(6-20;\leq 50;1)$	сечение жилы до 50 мм ²	2 290 250,38
$C_3(6-20;70;1)$	сечение жилы 70 мм ²	2 999 585,45
$C_3(6-20;95;1)$	сечение жилы 95 мм ²	3 268 623,22
$C_3(6-20;120-185;1)$	сечение жилы 120-185 мм ²	3 506 254,54
$C_3(6-20;\geq 240;1)$	сечение жилы 240 мм ² и более	4 856 697,07
уровнем напряжения 6-20 кВ $C_3(6-20;t)$ (в двухцепном исполнении)		
$C_3(6-20;\leq 70;2)$	сечение жилы до 70 мм ²	4 746 547,07
$C_3(6-20;95;2)$	сечение жилы 95 мм ²	6 679 937,77
$C_3(6-20;120-185;2)$	сечение жилы 120-185 мм ²	6 889 014,15
$C_3(6-20;240;2)$	сечение жилы 240 мм ²	7 543 596,05
$C_3(6-20;\geq 300;2)$	сечение жилы 300 мм ² и более	11 006 808,94
$C_3(0,4-20;t)$ - Стандартизированная тарифная ставка на покрытие расходов сетевой организации на строительство кабельных линий методом горизонтального направленного бурения без ограничения по количеству труб в проколе с учетом стоимости кабеля в расчете на 1 км трассы (руб./км):		
$C_3(0,4-20;ГНБ-110)$	Трубами ПНД диаметром 110 мм (одна, две, три и более)	13 704 971,64
$C_3(0,4-20;ГНБ-160)$	Трубами ПНД диаметром 160 мм (одна, две, три и более)	18 957 613,11
$C_3(0,4-20;ГНБ-225)$	Трубами ПНД диаметром 225 мм (одна, две, три и более)	23 014 071,46
$C_4(6-20;t)$ - Стандартизированная тарифная ставка на покрытие расходов сетевой организации на строительство пунктов секционирования (реклоузеров (КРУН)) (руб./шт.)		
$C_4(6-20;КРН (КРУН))$	Строительство КРН (КРУН)	1 741 819,65
$C_4(6-20;рек)$	Строительство реклоузеров	1 944 003,63
$C_4(6-20;t)$	Стандартизированная тарифная ставка на покрытие расходов сетевой организации на строительство пунктов секционирования (распределительных пунктов) (руб./шт.)	

C _{4(6-20;РП-10)}	Строительство распределительного пункта на 10 ячеек	16 626 357,77
C _{4(6-20;РП-1)}	Установка 1 дополнительной ячейки	1 196 394,19
C _{5(s;l)} - Стандартизированная тарифная ставка на покрытие расходов сетевой организации на строительство трансформаторных подстанций (ТП), за исключением распределительных трансформаторных подстанций (РТП), с уровнем напряжения до 35 кВ (руб./кВт)		
Строительство КТП, МТП с одним трансформатором C _{5(s;кТП)}		
C _{5(1x16-40;КТП)}	мощностью 1x16-40 кВА	16 864,50
C _{5(1x63;КТП)}	мощностью 1x63 кВА	9 568,85
C _{5(1x100;КТП)}	мощностью 1x100 кВА	6 647,67
C _{5(1x160;КТП)}	мощностью 1x160 кВА	5 289,40
C _{5(1x250;КТП)}	мощностью 1x250 кВА	4 047,48
C _{5(1x400;КТП)}	мощностью 1x400 кВА	3 341,02
C _{5(1x630;КТП)}	мощностью 1x630 кВА	3 187,34
C _{5(1x1000;КТП)}	мощностью 1x1000 кВА	3 115,03
Строительство КТП, МТП с двумя трансформаторами C _{5(s;кТП)}		
C _{5(2x160;КТП)}	мощностью 2x160 кВА и менее	9 299,59
C _{5(2x250;КТП)}	мощностью 2x250 кВА	7 134,24
C _{5(2x400;КТП)}	мощностью 2x400 кВА	5 018,86
C _{5(2x630;КТП)}	мощностью 2x630 кВА	3 306,62
C _{5(≥2x1000;КТП)}	мощностью 2x1000 кВА и более	2 192,57
C _{5(БКТП)}	Блочная трансформаторная подстанция (БКТП) с одним трансформатором	6 711,12
Блочная трансформаторная подстанция (БКТП) с двумя трансформаторами C _{5(s;БКТП)}		
C _{5(≤2x630;БКТП)}	мощностью 2x630 кВА и менее	10 011,06
C _{5(2x1000;БКТП)}	мощностью 2x1000 кВА	6 314,77
C _{5(2x1250-2x1600;БКТП)}	мощностью 2x1250 – 2x1600 кВА	4 304,47
C _{5(≥2x2500;БКТП)}	мощностью 2x2500 кВА и более	2 923,05
C _{6(РТП)}	Стандартизированная тарифная ставка на покрытие расходов сетевой организации на строительство распределительных трансформаторных подстанций (РТП) с уровнем напряжения до 35 кВ (руб./кВт)	9 269,25

С ₇ (ПС)		—	
Стандартизированная тарифная ставка на покрытие расходов сетевой организации на строительство подстанций уровнем напряжения 35 кВ и выше (ПС) (руб./кВт).		—	
Наименование стандартизированной тарифной ставки		Стандартизированные тарифные ставки *	
		0,4 кВ	6 кВ, 10 кВ, 20 кВ
		более 150 кВт	
1	2	3	4
С ₁	Стандартизированная тарифная ставка на покрытие расходов на технологическое присоединение энергопринимающих устройств потребителей электрической энергии, объектов электросетевого хозяйства, принадлежащих сетевым организациям и иным лицам, по мероприятиям, указанным в пункте 16 Методических указаний (кроме подпункта «б»), (руб. за одно присоединение)	8 308,42	
С _{1.1}	Подготовка и выдача сетевой организацией технических условий заявителю (ТУ), (руб. за одно присоединение)	4 843,81	
С _{1.2}	Проверка сетевой организацией выполнения заявителем технических условий, (руб. за одно присоединение)	3 464,61	
С ₂	Стандартизированная тарифная ставка на покрытие расходов сетевой организации на строительство воздушных линий электропередачи в расчете на 1 км линий, (руб./км)	1 542 295,82	1 912 074,11
С ₃	Стандартизированная тарифная ставка на покрытие расходов сетевой организации на строительство кабельных линий электропередачи в расчете на 1 км линий, (руб./км)	2 753 499,25	4 119 692,36
С _{3,гнб}	Стандартизированная тарифная ставка на покрытие расходов сетевой организации на строительство кабельных линий методом горизонтального направленного бурения без ограничения по количеству труб в проколе в расчете на 1 км трассы, (руб./км):		
	трубами ПНД диаметром 110 мм (одна, две, три и более)	11 860 185,18	
	трубами ПНД диаметром 160 мм (одна, две, три и более)	15 991 233,61	
	трубами ПНД диаметром 225 мм (одна, две, три и более)	19 863 168,56	
С ₄	Стандартизированная тарифная ставка на покрытие расходов сетевой организации на строительство пунктов секционирования (реклоузеров (КРУН)), (руб./шт.)	-	1 442 326,20
С ₄	Стандартизированная тарифная ставка на покрытие расходов сетевой организации на строительство пунктов секционирования (распределительных пунктов), (руб./шт.)	-	15 071 874,81
С ₅	Стандартизированная тарифная ставка на покрытие расходов сетевой организации на строительство трансформаторных подстанций (ТП), за исключением распределительных трансформаторных подстанций (РТТП), с уровнем напряжения до 35 кВ, (руб./кВт)	5 565,07	5 565,07
С ₆	Стандартизированная тарифная ставка на покрытие расходов сетевой организации на строительство распределительных трансформаторных подстанций (РТТП) с уровнем напряжения до 35 кВ, (руб./кВт)	7 600,90	7 600,90
С ₇	Стандартизированная тарифная ставка на покрытие расходов сетевой организации на строительство подстанций уровнем напряжения 35 кВ и выше (ПС) (руб./кВт).	-	-

* Для заявителей, осуществляющих технологическое присоединение своих энергопринимающих устройств максимальной мощностью не более 150 кВт, стандартизированные тарифные ставки С₂, С₃, С_{3,гнб}, С₄, С₅, С₆, С₇ равны 0 (нулю).

** - применяется с учетом суммарной протяженности двух воздушных линий в одном коридоре (протяженность трассы (коридора) умножается на 2).

Ставки платы за единицу максимальной мощности на уровне напряжения ниже

35 кВ и максимальной мощности менее 8900 кВт на покрытие расходов по строительству объектов электросетевого хозяйства от существующих объектов

электросетевого хозяйства до присоединяемых энергопринимающих устройств потребителей электрической энергии, объектов электросетевого хозяйства, принадлежащих сетевым организациям и иным лицам («последняя миля»), за технологическое присоединение к электрическим сетям сетевых организаций на территории Московской области (на территории городских населенных пунктов и территорий, не относящихся к территориям городских населенных пунктов), для постоянной и временной схемы электроснабжения (без НДС в ценах периода регулирования)

Наименование ставок за единицу максимальной мощности		Ставки по каждому мероприятию для расчета платы за технологическое присоединение энергопринимающих устройств (без учета НДС) руб./кВт*
1		2
C_{1}^{max}	Ставка за единицу максимальной мощности (руб./кВт) для определения платы за технологическое присоединение к электрическим сетям на уровне напряжения ниже 35 кВ и мощности менее 8 900 кВт на осуществление мероприятий, предусмотренных пунктом 16 (за исключением подпункта «б»)	346,64
$C_{1.1}^{max}$	Подготовка и выдача сетевой организацией технических условий Заявителю (ТУ)	202,09
$C_{1.2}^{max}$	Проверка сетевой организацией выполнения Заявителем ТУ	144,55
C_{2}^{max} - ставка за единицу максимальной мощности (руб./кВт) на покрытие расходов сетевой организации на строительство воздушных линий электропередачи в расчете на 1 км линий		
$C_{2;0,4}^{max}$	уровнем напряжения 0,4 кВ	2 988,02
$C_{2;6-20}^{max}$	уровнем напряжения 6 - 20 кВ	930,39
C_{3}^{max} - ставка за единицу максимальной мощности (руб./кВт) на покрытие расходов сетевой организации на строительство кабельных линий электропередачи в расчете на 1 км линий		
$C_{3;0,4}^{max}$	уровнем напряжения 0,4 кВ	4 056,16
$C_{3;6-20}^{max}$	уровнем напряжения 6 - 20 кВ	2 059,82
$C_{3;0,4-20;ГНБ}^{max}$	ставка за единицу максимальной мощности на покрытие расходов сетевой организации на строительство кабельных линий методом горизонтального направленного бурения без ограничения по количеству труб в проколе с учетом стоимости кабеля в расчете на 1 км трассы	2 138,64
$C_{4(КРУН)}^{max}$	Ставка за единицу максимальной мощности (руб./кВт) на покрытие расходов сетевой организации на строительство пунктов секционирования (реклоузеров (КРУН))	614,51
$C_{4(РП)}^{max}$	Ставка за единицу максимальной мощности (руб./кВт) на покрытие расходов сетевой организации на строительство пунктов секционирования (распределительных пунктов)	2 364,61
$C_{5(ТП)}^{max}$	Ставка за единицу максимальной мощности (руб./кВт) на покрытие расходов сетевой организации на строительство трансформаторных подстанций (ТП), за исключением распределительных трансформаторных подстанций (РТП), с уровнем напряжения до 35 кВ	
Строительство КТП, МТП с одним трансформатором $C_{5(КТП)}$		

$C_5(1 \times 16-40; \text{КТП})$	мощностью 1x16-40 кВА	16 864,50
$C_5(1 \times 63; \text{КТП})$	мощностью 1x63 кВА	9 568,85
$C_5(1 \times 100; \text{КТП})$	мощностью 1x100 кВА	6 647,67
$C_5(1 \times 160; \text{КТП})$	мощностью 1x160 кВА	5 289,40
$C_5(1 \times 250; \text{КТП})$	мощностью 1x250 кВА	4 047,48
$C_5(1 \times 400; \text{КТП})$	мощностью 1x400 кВА	3 341,02
$C_5(1 \times 630; \text{КТП})$	мощностью 1x630 кВА	3 187,34
$C_5(1 \times 1000; \text{КТП})$	мощностью 1x1000 кВА	3 115,03
Строительство КТП, МТП с двумя трансформаторами $C_{5(г; \text{КТП})}$		
$C_5(2 \times 160; \text{КТП})$	мощностью 2x160 кВА и менее	9 299,59
$C_5(2 \times 250; \text{КТП})$	мощностью 2x250 кВА	7 134,24
$C_5(2 \times 400; \text{КТП})$	мощностью 2x400 кВА	5 018,86
$C_5(2 \times 630; \text{КТП})$	мощностью 2x630 кВА	3 306,62
$C_5(\geq 2 \times 1000; \text{КТП})$	мощностью 2x1000 кВА и более	2 192,57
$C_5(\text{БКТП})$	Блочная трансформаторная подстанция (БКТП) с одним трансформатором	6 711,12
Блочная трансформаторная подстанция (БКТП) с двумя трансформаторами $C_{5(г; \text{БКТП})}$		
$C_5(\leq 2 \times 630; \text{БКТП})$	мощностью 2x630 кВА и менее	10 011,06
$C_5(2 \times 1000; \text{БКТП})$	мощностью 2x1000 кВА	6 314,77
$C_5(2 \times 1250-2 \times 1600; \text{БКТП})$	мощностью 2x1250 – 2x1600 кВА	4 304,47
$C_5(\geq 2 \times 2500; \text{БКТП})$	мощностью 2x2500 кВА и более	2 923,05
$C_6(\text{РТП})^{\max}$	Ставка за единицу максимальной мощности (руб./кВт) на покрытие расходов сетевой организации на строительство распределительных трансформаторных подстанций (РТП) с уровнем напряжения до 35 кВ	9 269,25
C_7^{\max}	Ставка за единицу максимальной мощности (руб./кВт) на покрытие расходов сетевой организации на строительство подстанций уровнем напряжения 35 кВ и выше (ПС)	—

*Для заявителей, осуществляющих технологическое присоединение своих энергопринимающих устройств максимальной мощностью не более 150 кВт, ставки за единицу максимальной мощности по мероприятиям «последней мили» на планируемый период C_2^{\max} , C_3^{\max} , C_4^{\max} , C_5^{\max} , C_6^{\max} , C_7^{\max} равны 0 (нулю).

Примечание: Ставки C_2^{\max} , C_3^{\max} , C_4^{\max} , C_5^{\max} , C_6^{\max} , C_7^{\max} рассчитаны для технологического присоединения заявителя к одному источнику энергоснабжения по третьей категории надежности. В случае если заявитель при технологическом присоединении запрашивает вторую или первую категории надежности электроснабжения (технологическое присоединение к двум независимым источникам электроснабжения), то размер платы за технологическое присоединение определяется согласно пункту 45 Методических указаний.

Формулы платы за технологическое присоединение к электрическим сетям сетевых организаций Московской области на территории Московской области (на территории городских населенных пунктов и территорий, не относящихся к территориям городских населенных пунктов) для постоянной и временной схемы электроснабжения исходя из стандартизированных тарифных ставок и способа технологического присоединения к электрическим сетям сетевой организации

1. Если отсутствует необходимость реализации мероприятий «последней мили», то формула платы определяется как стандартизированная тарифная ставка на покрытие расходов на технологическое присоединение энергопринимающих устройств потребителей электрической энергии, объектов электросетевого хозяйства, принадлежащих сетевым организациям и иным лицам, по мероприятиям, указанным в п. 16 Методических указаний (кроме подпункта «б») (С1):

$$P = C_1, (\text{руб.})$$

2. Если при технологическом присоединении энергопринимающих устройств заявителя к одному источнику энергоснабжения предусматриваются мероприятия «последней мили» согласно техническим условиям (ТУ):

$$P_{\text{общ}} = P + P_{\text{вл}} + P_{\text{кл}} + P_{\text{рп}} + P_{\text{тп}} + P_{\text{ртп}}$$

где: $P_{\text{общ}}$ – размер платы за технологическое присоединение.

2.1. $P_{\text{вл}}$ – расходы на строительство воздушных линий в случае, если оно предусмотрено ТУ.

$$P_{\text{вл}} = C_{2(0,4;t)} \times L_{2(0,4;t)} + C_{2(6-20;t)} \times L_{2(6-20;t)} + C_{2(110;t)} \times L_{2(110;t)},$$

$C_{2(s;t)}$ – стандартизированные тарифные ставки (приложение 3) по мероприятиям в соответствии с ТУ;

$L_{2(s;t)}$ – протяженность трассы воздушных линий в зависимости от уровня напряжения, сечения и вида опор (для уровня напряжения 110 кВ), согласно ТУ;

s – уровень напряжения, t – сечение жилы.

2.2. $P_{\text{кл}}$ – расходы на строительство кабельных линий в случае, если оно предусмотрено ТУ.

$$P_{\text{кл}} = C_{3(0,4;t)} \times L_{3(0,4;t)} + C_{3(6-20;t)} \times L_{3(6-20;t)} + C_{3(0,4-20;ГНБj)} \times L_{3(0,4-20;ГНБj)},$$

$C_{3(s;t)}$ – стандартизированные тарифные ставки (приложение 3) по мероприятиям в соответствии с ТУ;

$L_{3(s;t)}$ – протяженность трассы кабельных линий, прокладываемых открытым способом, в зависимости от уровня напряжения и сечения кабеля согласно ТУ без учета протяженности трассы кабельных линий, прокладываемых закрытым способом прокладки (методом горизонтального направленного бурения);

$L_{3(0,4-20;ГНБj)}$ – протяженность трассы кабельных линий, прокладываемых закрытым способом прокладки (методом горизонтального направленного бурения), в зависимости от диаметра труб ПНД согласно ТУ без учета протяженности трассы кабельных линий прокладываемых открытым способом;

j – диаметр труб ПНД согласно ТУ.

2.3 $P_{\text{рп}}$ – расходы на строительство пунктов секционирования (реклоузеров, КРН (КРУН), распределительных пунктов) в случае, если оно предусмотрено ТУ.

$$P_{PP} = C_{4(6-20;KPH(KPUN))} \times m + C_{4(6-20;pek)} \times n + C_{4(6-20;PP-10)} \times k + C_{4(6-20;PP-1)} \times j,$$

$C_{4(s;t)}$ – стандартизированные тарифные ставки (приложение 3) по мероприятиям в соответствии с ТУ;

m – количество секций КРН(КРУН) согласно ТУ;

n – количество реклоузеров согласно ТУ;

k – количество распределительных пунктов согласно ТУ;

j – количество дополнительных ячеек распределительного пункта согласно ТУ.

2.4 $P_{ТП}$ – строительство трансформаторных подстанций (ТП) за исключением распределительных трансформаторных подстанций (РТП) уровнем напряжения до 35 кВ в случае, если оно предусмотрено ТУ.

$$P_{ТП} = C_{5(s;t)} \times N_i,$$

$C_{5(s;t)}$ – стандартизированные тарифные ставки (приложение 3) по мероприятиям в соответствии с ТУ;

N_i – объем максимальной мощности (кВт), указанной заявителем в заявке на технологическое присоединение в соответствии с ТУ.

2.5 $P_{РТП}$ – строительство распределительных трансформаторных подстанций (РТП) уровнем напряжения до 35 кВ в случае, если оно предусмотрено ТУ.

$$P_{РТП} = C_{6(РТП)} \times N_i,$$

$C_{6(РТП)}$ – стандартизированная тарифная ставка (приложение 3) по мероприятиям в соответствии с ТУ;

N_i – объем максимальной мощности (кВт), указанной заявителем в заявке на технологическое присоединение в соответствии с ТУ.

3. В случае если заявитель при технологическом присоединении запрашивает вторую или первую категорию надежности электроснабжения (технологическое присоединение к двум независимым источникам энергоснабжения), то размер платы за технологическое присоединение ($P_{общ}$) определяется следующим образом:

$$P_{общ} = P + (P_{ист1} + P_{ист2}), \text{ (руб.)}$$

где:

$$P = C_1, \text{ (руб.)}$$

$P_{ист1}$ – расходы на мероприятия «последней мили» по первому независимому источнику энергоснабжения, осуществляемые для конкретного присоединения в зависимости от способа присоединения и уровня запрашиваемого напряжения на основании выданных сетевой организацией технических условий (руб.).

$P_{ист2}$ – расходы на мероприятия «последней мили» по второму независимому источнику энергоснабжения, осуществляемые для конкретного присоединения в зависимости от способа присоединения и уровня запрашиваемого напряжения на основании выданных сетевой организацией технических условий (руб.).

4. Если при технологическом присоединении заявителя согласно техническим условиям срок выполнения мероприятий по технологическому присоединению предусмотрен на период больше одного года, то стоимость мероприятий, учитываемых в плате, рассчитанной в год подачи заявки, индексируется следующим образом:

- 50% стоимости мероприятий, предусмотренных техническими условиями, умножается на произведение прогнозных индексов цен производителей по подразделу «Строительство» раздела «Капитальные вложения (инвестиции)», публикуемых Министерством экономического развития Российской Федерации на соответствующий год (при отсутствии данного индекса используется индекс потребительских цен на соответствующий год) за половину периода, указанного в технических условиях, начиная с года, следующего за годом утверждения платы;

- 50% стоимости мероприятий, предусмотренных техническими условиями, умножается на произведение прогнозных индексов производителей по подразделу «Строительство» раздела «Капитальные вложения (инвестиции)», публикуемых Министерством экономического развития Российской Федерации на соответствующий год (при отсутствии данного индекса используется индекс потребительских цен на соответствующий год) за период, указанный в технических условиях, начиная с года, следующего за годом утверждения платы.

5. Для заявителей, осуществляющих технологическое присоединение своих энергопринимающих устройств максимальной мощностью не более 150 кВт (с учетом мощности ранее присоединенных в данной точке присоединения энергопринимающих устройств), формула платы за технологическое присоединение энергопринимающих устройств таких заявителей имеет следующий вид:

$$P_{\text{не более 150 кВт}} = C_1$$

Размер платы для каждого технологического присоединения рассчитывается сетевой организацией в соответствии с утвержденной формулой.

V. Срок действия сведений.

В течении 6 месяцев, а в случае внесения изменений в вышеуказанные нормативные акты – до внесения данных изменений.

Директор департамента
технологических присоединений

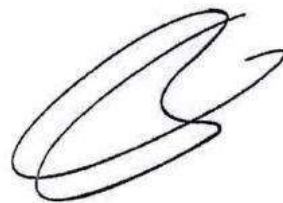

Р.С. Пекуров

**ФОРМА ЗАЯВКИ НА УЧАСТИЕ В АУКЦИОНЕ
на право заключения договора аренды земельного участка**

**В Аукционную комиссию, сформированную Комитетом по конкурентной политике Московской области
Заявитель**

(Ф.И.О. гражданина)

Паспортные данные: серия.....№, дата выдачи «.....»г.
кем выдан.....
Адрес места жительства (по паспорту).....
Почтовый адрес для направления корреспонденции.....
Контактный телефон

Представитель Заявителя¹ (Ф.И.О.).....
Действует на основании доверенности от «.....».....20.....г., №,
Паспортные данные представителя: серия№, дата выдачи «.....»г.
кем выдан,
Адрес места жительства (по паспорту).....
Почтовый адрес для направления корреспонденции.....
Контактный телефон

принял решение об участии в аукционе на право заключения договора аренды земельного участка:

Дата аукциона: кадастровый номер земельного участка,
площадь земельного участка.....кв.м.
Местоположение (адрес) земельного участка:

**и обязуется обеспечить поступление задатка в размере _____ руб. _____ (сумма прописью),
в сроки и в порядке установленных в Извещении о проведении аукциона на указанный Земельный участок.**

1. Заявитель обязуется:
 - 1.1. Соблюдать условия и порядок проведения аукциона, содержащиеся в Извещении о проведении аукциона.
 - 1.2. В случае признания Победителем аукциона заключить договор аренды с Арендодателем в соответствии с порядком, сроками и требованиями, установленными Извещением о проведении аукциона и договором аренды земельного участка.
 - 1.3. Использовать земельный участок в соответствии с видом разрешенного использования, указанным в Извещении о проведении аукциона и договоре аренды земельного участка.
2. Заявителю понятны все требования и положения Извещения о проведении аукциона. Заявителю известно фактическое состояние и технические характеристики Земельного участка и он не имеет претензий к ним.
3. Заявитель извещен о том, что он вправе отозвать Заявку в любое время до установленных даты и времени окончания подачи Заявок на участие в аукционе, в порядке, установленном в Извещении о проведении аукциона.
4. Изменение вида разрешенного использования Земельного участка, переданного в аренду по результатам аукциона, в течение срока действия договора аренды не допускается.
5. Ответственность за достоверность представленных документов и информации несет Заявитель.
6. Заявитель подтверждает, что на дату подписания настоящей Заявки ознакомлен с порядком проведения аукциона, порядком внесения задатка, Извещением о проведении аукциона и проектом договора аренды, и они ему понятны. Заявитель подтверждает, что надлежащим образом ознакомлен с реальным состоянием выставляемого на аукцион Земельного участка и информацией о нем.
7. Заявитель осведомлен и согласен с тем, что Арендодатель/ Организатор аукциона не несут ответственности за ущерб, который может быть причинен Заявителю отменой аукциона, внесением изменений в Извещении о проведении аукциона, а также приостановлением процедуры проведения аукциона. При этом Заявитель считается уведомленным об отмене аукциона, внесении изменений в Извещении о проведении аукциона с даты публикации информации об отмене аукциона, внесении изменений в Извещении о проведении аукциона на официальном сайте торгов Российской Федерации в информационно-телекоммуникационной сети «Интернет» для размещения информации о проведении торгов www.torgi.gov.ru.
8. Условия аукциона по данному Земельному участку, порядок и условия заключения договора аренды с Участником аукциона являются условиями публичной оферты, а подача Заявки на участие в аукционе является акцептом такой оферты.
9. В соответствии с Федеральным законом от 27.07.2006 № 152-ФЗ «О персональных данных» (далее - Федеральный закон от 27.07.2006 № 152-ФЗ), подавая Заявку, Заявитель дает согласие на обработку персональных данных, указанных выше и содержащихся в представленных документах, в целях участия в аукционе (под обработкой персональных данных понимается совершение, в том числе, следующих действий: сбор, систематизация, накопление, хранение, уточнение (обновление, изменение), использование, обезличивание, блокирование, уничтожение персональных данных, описание способов обработки данных приведено в Федеральном законе от 27.07.2006 № 152-ФЗ), а также на передачу такой информации третьим лицам, в случаях, установленных нормативными документами вышестоящих органов и законодательством. Настоящее согласие действует бессрочно и может быть отозвано в любой момент по соглашению сторон. Заявитель подтверждает, что ознакомлен с положениями Федерального закона от 27.07.2006 №152-ФЗ, права и обязанности в области защиты персональных данных ему известны.

¹ Заполняется при подаче Заявки лицом, действующим по доверенности

ПРОЕКТ СОГЛАШЕНИЯ О ЗАДАТКЕ № _____

« ____ » _____ Г.

Комитет по конкурентной политике Московской области в лице _____, действующего на основании _____, именуемый в дальнейшем «Организатор аукциона», с одной стороны, Государственное казенное учреждение Московской области «Региональный центр торгов», в лице _____, действующего на основании _____, именуемое далее «Лицо, осуществляющее организационно-технические функции», с другой стороны, и _____, именуемое в дальнейшем «Заявитель», в лице _____, действующего на основании _____, с третьей стороны, заключили настоящее Соглашение о нижеследующем:

1. Предмет Соглашения

Заявитель в доказательство намерения заключить договор аренды земельного участка, находящегося в собственности _____/образованный из земель или земельного участка, государственная собственность на которые не разграничена, расположенного по адресу: Московская область, _____ (далее - Аукцион), а также в качестве обеспечения надлежащего исполнения своих обязательств, в счет причитающихся с него по договору аренды земельного участка платежей, перечисляет денежные средства в размере _____ руб. __ коп., предусмотренном разделом 2 настоящего Соглашения.

2. Порядок перечисления денежных средств

2.1. Заявитель перечисляет денежные средства (п.1) по следующим банковским реквизитам:

Получатель платежа: МЭФ Московской области

(л/с 05868217110 - Государственное казенное учреждение Московской области «Региональный центр торгов»), ОГРН 1145024006577, ИНН 5024147611, КПП 502401001, р/с 40302810845254000001, БИК 044525000,

Банк получателя: ГУ Банка России по ЦФО

В связи с отсутствием КБК при заполнении полей (104, 105) платежного поручения (квитанции об оплате) для перечисления задатка рекомендуется указывать в соответствующих полях КБК - «0», ОКТМО - «0».

2.2. В документе, подтверждающем внесение задатка, в обязательном порядке указывается назначение платежа: «Задаток для участия в аукционе « ____ » _____ 20__ (дата аукциона), по Соглашению о задатке от « ____ » _____ 20__ № ____ » (при наличии реквизитов Соглашения о задатке), НДС не облагается».

2.3. Платежи (п.1) осуществляются исключительно заявителем только в форме безналичного расчета в российских рублях.

2.4. Плательщиком денежных средств в качестве задатка может быть исключительно Заявитель. Не допускается перечисление денежных средств в качестве задатка иными лицами. Перечисленные денежные средства иными лицами будут считаться ошибочно перечисленными денежными средствами и возвращены плательщику.

2.5. В случае установления Аукционной комиссией не поступления в указанный в Извещении о проведении аукциона срок и порядке суммы задатка, обязательства заявителя по внесению задатка считаются неисполненными.

2.6. Порядок возврата задатка в случаях, установленных действующим законодательством, определен в разделе 7 Извещения о проведении аукциона № ____.

3. Ответственность Сторон

3.1. Ответственность сторон за неисполнение либо ненадлежащее исполнение настоящего Соглашения наступает в соответствии с действующим законодательством.

3.2. Все споры и разногласия, которые могут возникнуть в результате исполнения Сторонами условий настоящего Соглашения, будут по возможности решаться путем переговоров. В случае невозможности разрешения споров путем переговоров Стороны рассматривают их в установленном законом порядке.

4. Срок действия Соглашения

4.1. Соглашение вступает в силу с момента подписания его Сторонами.

4.2. Соглашение прекращает свое действие с момента надлежащего исполнения Сторонами взятых на себя обязательств.

5. Заключительные положения

5.1. Все изменения и дополнения к настоящему Соглашению, включая уточнение реквизитов Заявителя, оформляются письменно дополнительным соглашением.

5.2. Настоящее Соглашение составлено в 3 (трех) подлинных экземплярах.

6. Юридические адреса и реквизиты Сторон

**Лицо, осуществляющее
организационно-технические
функции**

Организатор аукциона

Заявитель

7. Подписи сторон

Должность

Должность

от Заявителя

_____/_____/_____
Подпись

_____/_____/_____
Подпись

_____/_____/_____
Подпись

В _____
(Организатор аукциона)

от _____
(Ф.И.О. гражданина)

Запрос на осмотр Земельного участка

Прошу оформить документ для осмотра Земельного участка:

Кадастровый номер: _____

Местоположение (адрес): _____

Дата аукциона: _____

№ аукциона: _____

Уполномоченное лицо на осмотр:

Ф.И.О.

Контактные телефоны: _____

Адрес электронной почты (e-mail): _____

Для граждан:

Подпись

Ф.И.О.

ДОГОВОР

аренды земельного участка, заключаемый по результатам проведения торгов

от _____ № _____

Место заключения _____ « ____ » _____ 20__

_____, (ОГРН _____, ИНН/КПП _____ / _____, в лице _____, действующ__ на основании _____, зарегистрированного _____, именуем__ в дальнейшем Арендодатель, юридический адрес: Московская область, _____, с одной стороны, и

_____, (ОГРН _____, ИНН/КПП _____ / _____, юридический адрес: _____, в лице _____, действующ__ на основании _____, с другой стороны, именуем__ в дальнейшем Арендатор, при совместном упоминании, именуемые в дальнейшем Стороны, на основании _____, заключили настоящий договор о нижеследующем.

I. Предмет и цель договора

1.1. Арендодатель обязуется предоставить Арендатору за плату во временное владение и пользование земельный участок площадью _____ кв.м, с кадастровым номером _____, категория земель _____ с видом разрешенного использования _____, расположенный по адресу: _____ (далее по тексту – Земельный участок), а Арендатор обязуется принять Земельный участок по акту приема-передачи (Приложение 3 является неотъемлемой частью настоящего договора).

1.2. Настоящий договор заключен на основании протокола о _____ (далее по тексту – Протокол), являющегося приложением 1 к настоящему договору.

1.3. Участок предоставляется для _____.

1.4. Сведения об ограничениях (обременениях) прав:

1.4.1. Земельный участок полностью расположен в границах приаэродромной территории аэродромов Домодедово, Остафьево;

1.4.2. Земельный участок частично расположен в зоне минимальных расстояний газового хозяйства;

1.4.3. Вблизи Земельного участка проложен газопровод высоково давления $P \leq 0,6$ Мпа Ду -100 мм.

1.5. На Земельном участке объекты недвижимого имущества отсутствуют.

II. Срок договора

2.1. Настоящий договор заключается на срок ____ с «__» ____ 20__ года по «__» ____ 20__ года.

2.2. Земельный участок считается переданным Арендодателем Арендатору и принятым Арендатором с момента подписания акта-приема передачи Земельного участка.

Договор считается заключенным с момента передачи Земельного участка. Акт приема-передачи Земельного участка подписывается одновременно с подписанием настоящего договора.

2.3. Договор подлежит государственной регистрации в установленном законодательством Российской Федерации, законодательством Московской области порядке.

III. Арендная плата

3.1. Арендная плата начисляется с даты передачи Земельного участка по акту приема-передачи Земельного участка.

3.2. Размер годовой арендной платы устанавливается в соответствии с Протоколом.

3.3. Размер арендной платы за земельный участок определяется в Приложении 2 к настоящему договору, которое является его неотъемлемой частью.

Сумма ежемесячной арендной платы устанавливается в размере в соответствии с Приложением 2.

3.4. Арендная плата вносится Арендатором ежемесячно в полном объеме в размере, установленном в Приложении 2, не позднее _____ включительно, путем внесения денежных средств, безналичным порядком с обязательным указанием в платежном документе назначения платежа, номера и даты настоящего договора по следующим реквизитам:

_____;
_____.

3.5. Арендная плата за неполный период месяц исчисляется пропорционально количеству календарных дней аренды в месяце к количеству дней данного месяца

3.6. Сумма поступлений зачисляется сначала в счет оплаты основного долга, и только при погашении основного долга зачисляется в счет оплаты пени, вне зависимости от назначения платежа, указанного в платежном поручении.

3.7. Обязательства по оплате по настоящему договору считаются исполненными после внесения Арендатором арендной платы в полном объеме за период, установленный пунктом 3.4 настоящего договора. При внесении Арендатором арендной платы не в полном объеме, установленном пунктом 3.4 настоящего договора, обязательства по настоящему договору считаются неисполненными.

Датой исполнения обязательств по внесению арендной платы является дата поступления арендной платы в бюджет муниципального образования.

IV. Права и обязанности Сторон

4.1. Арендодатель имеет право:

4.1.1. Досрочно расторгнуть настоящий договор в порядке и в случаях, предусмотренных действующим законодательством и настоящим договором, в том числе при:

- использовании Земельного участка способами, приводящими к его порче;
- использовании Земельного участка не в соответствии с видом его разрешенного использования;
- использовании Земельного участка не в соответствии с его целевым назначением;
- неиспользовании/не освоении Земельного участка в течение 1 года;
- не внесении арендной платы либо внесении не в полном объеме более чем 2 (два) периодов подряд;
- в случае не подписания арендатором дополнительных соглашений к настоящему договору, о внесении изменений, указанных в п. 4.1.3;
- в случае переуступки Арендатором прав и обязанностей по настоящему договору;
- в случае заключения Арендатором договора субаренды по настоящему договору;
- в случае осуществления Арендатором самовольной постройки на Земельном участке.

4.1.2. На беспрепятственный доступ на территорию Земельного участка с целью его осмотра на предмет соблюдения условий настоящего договора.

4.1.3. Вносить в настоящий договор необходимые изменения и дополнения в случае внесения таковых в действующее законодательство Российской Федерации, законодательство Московской области.

4.1.4. На возмещение убытков, причиненных ухудшением качества Земельного участка и экологической обстановки в результате хозяйственной деятельности Арендатора, а также по иным основаниям, предусмотренным законодательством Российской Федерации, законодательством Московской области.

4.1.5. Изъять Земельный участок в порядке, установленном действующим законодательством Российской Федерации, законодательством Московской области.

4.1.6. Обратиться в суд за взысканием задолженности по арендной плате после однократного неисполнения Арендатором обязанности по внесению арендной платы в полном объеме за период, установленный пунктом 3.4 настоящего договора.

4.2. Арендодатель обязан:

4.2.1. Передать Арендатору Земельный участок по акту приема-передачи в день подписания настоящего договора.

4.2.2. Не чинить препятствия Арендатору в правомерном использовании (владении и пользовании) Земельного участка.

4.2.3. Не вмешиваться в хозяйственную деятельность Арендатора, если она не противоречит условиям настоящего договора и действующего законодательства Российской Федерации, законодательства Московской области, регулирующего правоотношения по настоящему договору.

4.2.4. В письменной форме в пятидневный срок уведомлять Арендатора об изменении реквизитов, указанных в пункте 3.4 настоящего договора, а также об изменении ИНН, КПП, почтового адреса, контактного телефона.

4.3. Арендатор имеет право:

4.3.1. Использовать участок на условиях, установленных настоящим договором исходя из вида деятельности, разрешенного использования и целевого назначения Земельного участка.

4.3.2. Возводить с соблюдением правил землепользования и застройки здания, строения, сооружения в соответствии с целью, указанной в п.1.3 настоящего договора, его разрешенным использованием с соблюдением требований градостроительных регламентов и иных правил и норм.

4.4. Арендатор обязан:

4.4.1. Использовать участок в соответствии с целью и условиями его предоставления.

4.4.2. При досрочном расторжении настоящего договора или по истечении его срока все произведенные без разрешения Арендодателя на Земельном участке улучшения передать Арендодателю безвозмездно.

4.4.3. Не допускать действий, приводящих к ухудшению качественных характеристик арендуемого участка и прилегающих к нему территорий, экологической обстановки местности, а также к загрязнению территории.

4.4.4. Обеспечивать Арендодателю, органам муниципального и государственного контроля свободный доступ на участок, специально выделенные части участка, в расположенные на участке здания и сооружения.

4.4.5. Выполнять условия эксплуатации городских подземных и наземных коммуникаций, сооружений, дорог, проездов и т.п. и не препятствовать их ремонту и обслуживанию (*в случае если такие расположены на земельном участке*).

4.4.6. В десятидневный срок со дня изменения своего наименования (*для юридических лиц*), местонахождения (почтового адреса) и контактного телефона письменно сообщить о таких изменениях Арендодателю.

4.4.7. Не нарушать права других землепользователей, а также порядок пользования водными, лесными и другими природными объектами.

4.4.8. Осуществлять мероприятия по охране земель, установленные действующим законодательством Российской Федерации, законодательством Московской области.

4.4.9. Обеспечить допуск представителей собственника или представителей организации, осуществляющей эксплуатацию инженерных коммуникаций к газопроводу высоковольтного давления $P \leq 0,6$ Мпа Ду -100 мм, в целях обеспечения их безопасности.

4.4.10. Ежемесячно и в полном объеме уплачивать причитающуюся Арендодателю арендную плату и по требованию Арендодателя представлять копии платежных документов, подтверждающих факт оплаты арендной платы.

4.4.11. В случае получения уведомления от Арендодателя, согласно п. 4.2.4 настоящего договора перечислять арендную плату по реквизитам, указанным в уведомлении.

4.4.12. Передать участок Арендодателю по Акту приема-передачи в течение пяти дней после окончания срока действия настоящего договора.

4.4.13. Использовать Земельный участок в соответствии с требованиями Воздушного кодекса Российской Федерации, Федерального закона Российской Федерации от 01.07.2017 № 135-ФЗ «О внесении изменений в отдельные законодательные акты Российской Федерации в части совершенствования порядка установления и использования приаэродромной территории и санитарно-защитной зоны», Федерального закона от 31.03.1999 № 69-ФЗ «О газоснабжении в Российской Федерации» (статья 32), Правилами охраны газораспределительных сетей, утвержденных Постановлением Правительства Российской Федерации от 20.11.2000 №878 «Об утверждении Правил охраны газораспределительных сетей», Правил охраны магистральных трубопроводов, утвержденных постановлением Федерального горного и промышленного надзора Российской Федерации от 22.04.1992 № 9, Постановления Правительства РФ от 08.09.2017 № 1083

«Об утверждении Правил охраны магистральных газопроводов и о внесении изменений в Положение о представлении в федеральный орган исполнительной власти (его территориальные органы), уполномоченный Правительством Российской Федерации на осуществление государственного кадастрового учета, государственной регистрации прав, ведение Единого государственного реестра недвижимости и предоставление сведений, содержащихся в Едином государственном реестре недвижимости, федеральными органами исполнительной власти, органами государственной власти субъектов Российской Федерации и органами местного самоуправления дополнительных сведений, воспроизводимых на публичных кадастровых картах», «СП 62.13330.2011*. Свод правил. Газораспределительные системы. Актуализированная редакция СНиП 42-01-2002», утвержденный Приказом Минрегиона России от 27.12.2010 № 780.

4.4.14. Согласовать размещение объекта капитального строительства в соответствии с действующим законодательством.

V. Ответственность сторон

5.1. За нарушение условий настоящего договора стороны несут ответственность в соответствии с действующим законодательством и настоящим договором.

5.2. По требованию Арендодателя настоящий договор аренды может быть досрочно расторгнут судом в случаях, указанных в п. 4.1.1 настоящего договора.

Арендодатель вправе требовать досрочного расторжения настоящего договора только после направления Арендатору письменной претензии о необходимости исполнения им обязательства в течение 30 дней с момента ее направления.

5.3. За нарушение сроков внесения арендной платы Арендатор уплачивает Арендодателю пени в размере 0,05% от неуплаченной суммы за каждый день просрочки.

VI. Рассмотрение споров

6.1. Все споры и разногласия, которые могут возникнуть между Сторонами, разрешаются путем переговоров.

6.2. При невозможности урегулирования спорных вопросов в процессе переговоров споры подлежат рассмотрению в Арбитражном суде Московской области.

VII. Изменение условий договора

7.1. Изменения и дополнения к условиям настоящего договора действительны при условии, что они оформлены в письменном виде и подписаны уполномоченными представителями сторон по настоящему договору в форме дополнительного соглашения, которое является неотъемлемой частью настоящего договора /и подлежит регистрации в установленном порядке.

7.2. Изменение вида разрешенного использования Земельного участка не допускается.

7.3. Арендатору запрещается заключать договор уступки требования (цессии) по настоящему договору.

7.4. Арендатору запрещается заключать договор субаренды по настоящему договору.

VIII. Дополнительные и особые условия договора

8.1. О форс-мажорных обстоятельствах каждая из сторон обязана немедленно известить другую. Сообщение должно быть подтверждено документом, выданным уполномоченным на то государственным органом. При продолжительности форс-мажорных обстоятельств свыше 6 (шести) месяцев или при не устранении последствий этих обстоятельств в течение 6 месяцев стороны должны встретиться для выработки взаимоприемлемого решения, связанного с продолжением настоящего договора.

8.2. Расходы по государственной регистрации настоящего договора, а также изменений и дополнений к нему возлагаются на Арендатора.

8.3. Настоящий договор аренды составлен в трех экземплярах, имеющих равную юридическую силу, по одному для каждой из Сторон и для органа, осуществляющего государственную регистрацию.

IX. Приложения

К настоящему договору прилагается и является его неотъемлемой частью:

- Протокол (Приложение 1)
- Расчет арендной платы (Приложение 2)
- Акт приема-передачи Земельного участка (Приложение 3).

X. Адреса, реквизиты и подписи Сторо

Арендодатель:

Адрес: _____ ;
 ИНН _____ ;
 КПП _____ ;
 Банковские реквизиты: _____ ;
 р/с _____ ;
 БИК _____ ;
 ОКТМО _____ .

_____ М.П.

Арендатор:

Адрес _____ ;
 ИНН _____ ;
 КПП _____ ;
 Банковские реквизиты: _____ ;
 р/с _____ ;
 в (наименование банка)
 к/с _____ ;
 БИК _____ /

_____ М.П.

Расчет арендной платы за Земельный участок

1. Годовая арендная плата за земельный участок определяется в соответствии с Протоколом.

№ п/п	S, кв.м	ВРИ	Годовая арендная плата, руб.

2. Годовая арендная плата за Земельный участок составляет _____ рублей, а сумма ежемесячного платежа:

	Арендная плата (руб.)
Месяц	
Месяц*	

* указывается сумма платежа за неполный период с обязательным указанием неполного периода.

Подписи сторон

Арендодатель:

Арендатор:

М.П.

М.П.

Приложение 3 к договору аренды
от _____ № _____

А К Т
приема-передачи земельного участка

от _____ № _____

_____, (ОГРН _____,
ИНН/КПП _____ / _____, в лице _____, действующ__ на
основании _____, зарегистрированного _____, именуем__ в
дальнейшем **Арендодатель**, юридический адрес: Московская область, _____, с
одной стороны, и

_____, (ОГРН _____, ИНН/КПП
_____/_____, юридический адрес: _____, в лице
_____, действующ__ на основании _____, с другой стороны, именуемое в
дальнейшем **Арендатор**, при совместном упоминании, именуемые в дальнейшем **Стороны**, на
основании _____, составили настоящий акт приема-передачи к настоящему договору
аренды земельного участка №__ от __.__.__. о нижеследующем.

1. Арендодатель передал, а Арендатор принял во временное владение и пользование за плату
Земельный участок площадью ____ кв.м., с кадастровым номером _____, категория земли _____ с
видом разрешенного использования _____, расположенный по адресу:
_____ (далее по тексту – Земельный участок).

2. Переданный Земельный участок на момент его приема-передачи находится в состоянии,
удовлетворяющем Арендатора.

3. Арендатор претензий к Арендодателю не имеет.

Подписи Сторон

Арендодатель:

Арендатор:

М.П.

М.П.

СХЕМА ПРОЕЗДА

Московская область, Красногорский район, п/о Путилково, 69-й км МКАД,
ООО ЗАО «Гринвуд», стр. 17, 5 этаж, ГКУ «РЦТ».



ПРОШИТО И
ПРОНУМЕРОВАНО
_____ ЛИСТОВ
Исп. _____

**ЛИСТ СОГЛАСОВАНИЯ
ИЗВЕЩЕНИЯ О ПРОВЕДЕНИИ АУКЦИОНА АЗ-ДО/20-1515**

Управление реализации
земельных прав

Первый заместитель директора

Директор

**СОГЛАСОВАНИЕ
ИЗВЕЩЕНИЯ О ПРОВЕДЕНИИ АУКЦИОНА**

_____/

_____/

_____/

_____/

Исполнитель
